

www.anicolor.pt

SISTEMA DE CORRER DE CONCEITO MINIMALISTA COM RPT

SISTEMA DE CORRER DE CONCEITO
MINIMALISTA COM RPT

Kristal



anicolor

Sistemas de Alumínio

SISTEMA KRISTAL

Sistema de correr de conceito minimalista com RPT

CARACTERÍSTICAS DO SISTEMA

Sistema de alumínio com rotura térmica para executar vãos de correr de conceito minimalista.

PERFIS DE ALUMÍNIO

Os perfis de alumínio são extrudidos na liga de alumínio 6060 para arquitetura de acordo com norma NP EN 12020-02.

Perfis com rotura térmica obtida por inserção de varetas isolantes de poliamida de 6,6 mm reforçadas com 25% de fibra de vidro de 14,6 mm nos aros fixos e de 18 mm nos aros móveis.

Espessura média dos perfis de alumínio de 2,0 mm.

AROS FIXOS

Secção do aro fixo perimetral de 120 mm com bi-rail para montagem a meia esquadria; Possibilidade de aplicação de remates interior ou exterior;

Perfil guia de deslizamento inferior em alumínio com rolamentos duplos de altas prestações em aço inoxidável.

AROS MÓVEIS

Secção dos aros móveis de vista muito reduzida de corte recto por montagem por clipagem;

Vidro duplo isolante com selagem secundária de silicone de 32,4 mm a 32,8 mm de espessura total, composto por tipologias de vidro exterior temperado ou termoendurecido e de vidro interior laminado, ou laminado temperado, com intercalar do tipo "Warm Edge";

Calha em polímero colada em todo o perímetro do vidro isolante com silicone estrutural preto;

Silicones estruturais recomendados: Dow Corning 791 preto ou Sikasil SG20 preto;

Aros móveis reforçados de linha contemporânea para elevados dimensionamentos.

DIMENSIONAMENTO E MANOBRABILIDADE

Dimensões mínimas - máximas de folha: 300 mm - 2300 mm (L); 500 mm - 3000 mm (H), com abertura manual;

Dimensões máximas de folha com abertura motorizada: 3000mm(L), 4000mm(H).

Peso máximo de 300 kg por folha com abertura manual e de 600Kg por folha com abertura motorizada;

Tipologias de 2, 3, 4 ou 6 folhas móveis e/ou fixas;

Possibilidade de abertura em canto;

Sistema de correr de conceito minimalista com deslizamento das folhas sobre o perfil de alumínio efectuado com rolamentos em aço inoxidável de altas prestações para uma fácil abertura do vão mesmo com configurações extremas de peso ou dimensão;

Tipologias dos vãos com mais de 95% de luminosidade;

Permeabilidade ao ar e estanqueidade à água asseguradas através de pelúcia de última geração e junta em EPDM de qualidade marítima;

Ferragem multiponto com diversos pontos de fecho e de fácil aplicação e regulação;

Ferragem multiponto com micro-ventilação incluída em todos os pontos de fecho;

Puxador específico para facilitar a manobra de abertura e de fecho do vão;

Existe a opção com fechadura para permitir a abertura do vão pelo exterior.

PERFORMANCES

Sistema certificado por laboratório credenciado, notificado para Ensaio Tipo Inicial (ITT) de acordo com a norma de produto EN 14351-1 para efeitos de Marcação CE.

Categorias alcançadas na avaliação do sistema Kristal tipologia janela:

1. Permeabilidade ao ar: Classe 2 (norma de ensaio EN 10207 e EN 1026)
2. Estanqueidade à água: Classe 7A (norma de ensaio EN 12208 e EN 1027)
3. Resistência ao vento: Classe C5 (norma de ensaio N 12208 e EN 12211)

Categorias alcançadas na avaliação do sistema Kristal tipologia porta:

1. Permeabilidade ao ar: Classe 3 (norma de ensaio EN 10207 e EN 1026)
2. Estanqueidade à água: Classe 6A (norma de ensaio EN 12208 e EN 1027)
3. Resistência ao vento: Classe C2 (norma de ensaio N 12210 e EN 12211)
4. Permeabilidade ao ar em Micro-ventilação: Classe 1 (norma de ensaio EN 1026)

Categorias alcançadas na avaliação do sistema KRISTAL para determinação das forças de manobra (EN 12046):

1. Libertação da ferragem de fecho: Classe 2
2. Abertura da folha: Classe 1
3. Fecho da folha: Classe 1
4. Engate da ferragem de fecho: Classe 2

Categoria alcançada na determinação da resistência a abertura e fecho repetidos (5000 ciclos): Classe 1 (EN 1191)

Coefficiente de transmissão térmica de vão de 2 folhas com 5,0 m x 3,0 m com vidro Ug = 1,0 W/m²K, com intercalar efeito "Warm Edge": Uw = 1,29 W/m²K

Coefficiente de atenuação acústica de vão de 2 folhas com vidro acústico 8/16/44,1: Rw (C; Ctr) = 38 dB (-1; -5)

Zonas de aplicação segundo RCCTE (em função do valor Ug): I1, I2, I3, V1, V2, V3.

SISTEMA KRISTAL

Sistema de corredera de conceito minimalista con RPT

CARACTERÍSTICAS DEL SISTEMA

Sistema de aluminio con rotura de puente térmico para ejecutar vanos correderos con un concepto minimalista.

PERFILES DE ALUMINIO

Los perfiles de aluminio están extrudidos en la aleación de aluminio 6060 para arquitectura según la norma NP EN 12020-02.

Perfiles con rotura de puente térmico obtenidos mediante la inserción de varillas aislantes de poliamida de 6,6 mm reforzadas con un 25% de fibra de vidrio de 14,6 mm en los marcos fijos y 18 mm en los marcos móviles.

Espesor medio de perfiles de aluminio de 2,0 mm.

MARCOS

Sección de marco perimetral fijo de 120 mm con bi-rail para montaje en inglete;

Posibilidad de aplicar molduras interiores o exteriores;

Perfil guía deslizante inferior de aluminio con rodamientos dobles de alto rendimiento en acero inoxidable.

HOJAS

Sección de las hojas de vista muy reducida de corte recto por montaje por clipaje;

Vidrio doble aislante con sellado secundario de silicona de 32,4 mm a 32,8 mm de espesor total, compuesto por tipos de vidrio exterior templado o termoendurecible y vidrio interior laminado o laminado templado, con intercalar del tipo "Warm Edge";

Canaleta de polímero pegada alrededor del perímetro del vidrio aislante con silicona estructural negra;

Siliconas estructurales recomendadas: Dow Corning 791 black o Sikasil SG20 black;

Hojas reforzadas de línea contemporánea para grandes dimensiones.

DIMENSIONAMIENTO Y MANIOBRABILIDAD

Dimensiones mínimas - hojas máximas: 300 mm - 2300 mm (W); 500 mm - 3000 mm (alto) con apertura manual;

Dimensiones máximas de hoja con apertura motorizada: 3000mm(L), 4000mm(H)

Peso máximo de 300 kg por hoja con apertura manual y 600 kg por hoja con apertura motorizada;

Tipologías de 2, 3, 4 o 6 hojas móviles y / o fijas;

Posibilidad de apertura en esquina;

Sistema de deslizamiento de concepto minimalista con láminas deslizantes sobre el perfil de aluminio fabricado con cojinetes de acero inoxidable de alto rendimiento para facilitar la apertura del vano incluso con configuraciones extremas de peso o dimensión;

Tipologías de vanos con más del 95% de brillo;

Permeabilidad al aire y estanqueidad asegurada mediante felpa de última generación y se une en EPDM de calidad marina;

Herrajes multipunto con varios puntos de cierre y de fácil aplicación y ajuste;

Herrajes multipunto con microventilación incluidos en todos los puntos de cierre;

Asa específica para facilitar la apertura y cierre del tramo;

Existe la opción con cierre para permitir la apertura del hueco desde el exterior.

EMSAYOS

Sistema certificado por laboratorio notificado credenciado, para pruebas de tipo inicial (ITT) de acuerdo con la norma de producto EN 14351-1 a los efectos del marcado CE.

Categorías logradas en la evaluación del sistema de ventanas de tipologia Kristal:

1. Permeabilidad al aire: Clase 2 (norma de prueba EN 10207 y EN 1026)
2. Estanqueidad al agua: Clase 7A (prueba estándar EN 12208 y EN 1027)
3. Resistencia al viento: Clase C5 (prueba estándar N 12208 y EN 12211)

Categorías logradas en la evaluación del sistema de tipologia de puertas Kristal:

1. Permeabilidad al aire: Clase 3 (norma de prueba EN 10207 y EN 1026)
2. Estanqueidad al agua: Clase 6A (prueba estándar EN 12208 y EN 1027)
3. Resistencia al viento: Clase C2 (prueba estándar N 12210 y EN 12211)
4. Permeabilidad al aire por microventilación: Clase 1 (norma de prueba EN 1026)

Categorías logradas en la evaluación del sistema KRISTAL para la determinación de las fuerzas de manobra (EN 12046):

1. Liberación del hardware de cierre: Clase 2
2. Apertura de papel: Clase 1
3. Cierre de hoja: Clase 1
4. Cierre de conexión de hardware: Clase 2

Categoría alcanzada en la determinación de la resistencia a la apertura y cierre repetidos (5000 ciclos): Clase 1 (EN 1191)

Coefficiente de transmisión térmica de luz de 2 hojas con 5,0 m x 3,0 m con vidrio Ug = 1,0 W / m²K, con efecto intercalario "Warm Edge": Uw = 1,29 W / m²K

Coefficiente de atenuación acústica de un tramo de 2 hojas con vidrio acústico 8/16 / 44,1: Rw (C; Ctr) = 38 dB (-1; -5)

Campos de aplicación según RCCTE (en función del valor Ug): I1, I2, I3, V1, V2, V3.

SISTEMA KRISTAL PIVOTANTE

Sistema pivotante de conceito minimalista com RPT

CARACTERÍSTICAS DO SISTEMA

Sistema de alumínio com rotura térmica para executar vãos porta pedonal pivotante vertical Minimalista.

PERFIS DE ALUMÍNIO

Os perfis de alumínio são extrudidos nas ligas de alumínio 6060/6063 para arquitetura de acordo com norma NP EN 12020-02.

Os perfis com rotura térmica são obtidos por inserção de varetas de poliamida 6.6 reforçadas com 25% de fibra de vidro.

Espessura média dos perfis de alumínio de 2mm;

AROS FIXOS

Secção do aro fixo perimetral de 120mm para montagem a meia esquadria;

Possibilidade de aplicação de remates interior ou exterior;

Perfil de grelha para drenagem inferior;

Drenagem oculta;

AROS MÓVEIS

Secção dos aros móveis de vista muito reduzida de corte recto com montagem por clipagem;

Vidro duplo isolante com selagem secundária de silicone desde 32.4mm até 32.8mm de espessura total composto por tipologias de vidro exterior temperado ou termo-endurecido e de vidro interior laminado ou laminado-temperado;

Calha em polímero colada em todo o perímetro do vidro isolante com silicone estrutural preto;

Silicones estruturais recomendados:

silicone estrutural Dow Corning 791 preto ou

silicone estrutural Sikasil SG20 preto;

DIMENSIONAMENTO E MANIOBRABILIDADE

Dimensões mínimas - máximas Largura de folha 800mm - 2000mm ;

Dimensões mínimas Altura de folha 1700mm ;

Área máxima da folha: 7m²;

Peso máximo de 300Kg por folha ;

Tipologias de Porta 1, 2, 3 ou 4 folhas Pivotante de eixo vertical de abertura interior ou exterior ;

Possibilidade de conjugação com o Sistema Kristal - Correr;

Sistema KRISTAL - Pivotante para uma fácil abertura do vão mesmo com configurações extremas de peso ou de dimensões ;

Tipologias dos vãos com mais de 95% de luminosidade ;

Permeabilidade ao ar e Estanqueidade à água asseguradas através de pelúcias e junta em EPDM de qualidade marítima ;

Possibilidade de aplicação de Fechadura Mecânica ou Electromecânica ;

PERFORMANCES

Sistema com certificação em laboratório notificado segundo ensaio tipo inicial (ITT) de acordo com a norma de produto EN 14351-1:2008+A1:2011 para efeitos de Marcação CE.

Categorias previstas na avaliação do sistema KRISTAL tipologia porta:

1. Permeabilidade ao ar: Classe 3 (normas de ensaio EN 10207 e EN 1026)

2. Estanqueidade à água: Classe 5B (normas de ensaio EN 12208 e EN 1027)

3. Resistência ao vento: Classe A2 (normas de ensaio EN 12210 e EN 12211)

Coefficiente de transmissão térmica de vão de 1 folha Pivotante com 2.0m x 3m com vidro de valor $U_g = 0.9 \text{ W/m}^2\text{K}$ com intercalar efeito "Warm Edge":

· $U_w = 1.16 \text{ W/m}^2\text{K}$

Coefficiente de atenuação acústica de vão de 1 folha Pivotante com vidro acústico 8 / 16 / 44.2

· $R_w = 38 \text{ dB} (-2, -4)$

Zonas de aplicação segundo os regulamentos REH e RECS (em função do valor U_g): I1, I2, I3, V1, V2, V3;

SISTEMA KRISTAL PIVOTANTE

Sistema pivotante de concepto minimalista con RPT

CARACTERÍSTICAS DEL SISTEMA

Sistema de aluminio con rotura de puente térmico para ejecutar huecos de puerta peatonal pivotante minimalista vertical.

PERFILES DE ALUMINIO

Los perfiles de aluminio están extrudidos en aleaciones de aluminio 6060/6063 para arquitectura de acuerdo con la norma NP EN 12020-02.

Los perfiles de rotura de puente térmico se obtienen mediante la inserción de varillas de poliamida 6.6 reforzadas con un 25% de fibra de vidrio.

Espesor medio de perfiles de aluminio de 2 mm;

MARCOS

Sección de marcos de 120 mm de perímetro para montaje de media esquadra;

Possibilidade de aplicar molduras interiores o exteriores;

Perfil de parrilla para drenaje inferior;

Drenaje oculto;

HOJAS

Sección de las hojas de vista muy reducida de corte recto con montaje por clipaje;

Vidrio doble aislante con sellado secundario de silicona de 32,4 mm a 32,8 mm

de espesor total compuesto por tipos de vidrio exterior templado o

vidrio interior termoendurecido y laminado o laminado templado;

Canaleta de polímero pegada alrededor del perímetro del vidrio aislante con silicona estructural negra;

Siliconas estructurales recomendadas:

silicona estructural Dow Corning 791 negra o

silicona estructural Sikasil SG20 negra;

DIMENSIONAMIENTO Y MANIOBRABILIDAD

Dimensiones mínimas - máximas Ancho de la hoja 800 mm - 2000 mm;

Dimensiones mínimas Altura de la hoja 1700 mm;

Área máxima de hojas: 7m²;

Peso máximo de 300Kg por hoja;

Tipologías de Puerta 1, 2, 3 o 4 hojas Eje vertical pivotante de apertura interior o exterior;

Possibilidade de conjugación con Kristal - Sistema de corredera;

Sistema KRISTAL: pivotante para facilitar la apertura de la misma abertura con configuraciones extremas de peso o dimensión;

Tipologías de huecos con más del 95% de iluminación;

Permeabilidad al aire y estanqueidad asegurada por felpa y junta en EPDM de calidad marina;

Possibilidade de aplicar Cerradura Mecánica o Electromecánica;

ENSAYOS

Sistema certificado en un laboratorio notificado según la prueba de tipo inicial (ITT) según la norma de producto EN 14351-1: 2008 + A1: 2011 a efectos del Marcado CE.

Categorías previstas en la evaluación del sistema de tipología de puertas KRISTAL:

1. Permeabilidad al aire: Clase 3 (normas de prueba EN 10207 y EN 1026)

2. Estanqueidad al agua: Clase 5B (normas de ensayo EN 12208 y EN 1027)

3. Resistencia al viento: Clase A2 (normas de prueba EN 12210 y EN 12211)

Coefficiente de transmisión térmica de un hueco de 1 pivote con 2,0 mx 3 m con vidrio de valor $U_g = 0,9 \text{ W/m}^2\text{K}$ con efecto intermedio "Borde cálido":

$U_w = 1,16 \text{ W/m}^2\text{K}$

Coefficiente de atenuación acústica del tramo de 1 hoja Pivotante con vidrio acústico 8/16 / 44,2

· $R_w = 38 \text{ dB} (-2, -4)$

Campos de aplicación según normativa REH y RECS (según valor U_g): I1, I2, I3, V1, V2, V3;

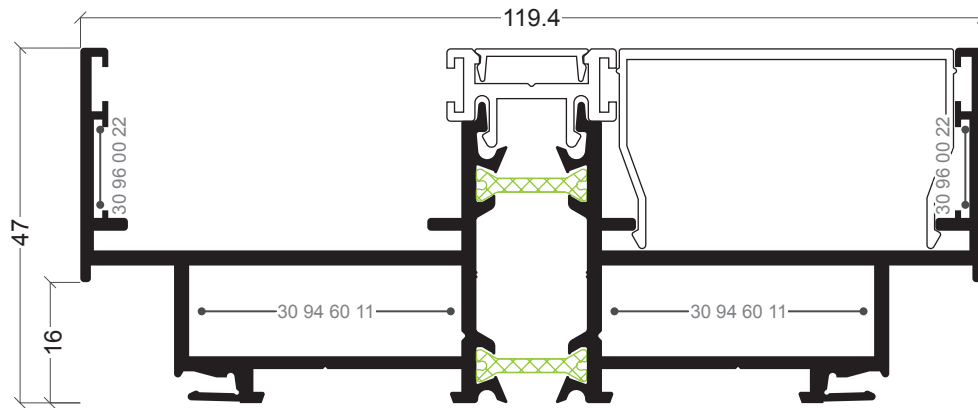

KL-01

Aro fixo perimetral
Marco Perimetral

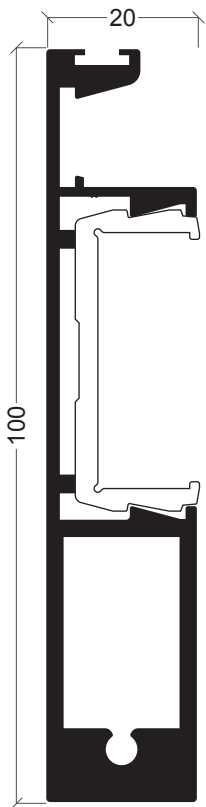

KL-02

Aro móvel central reforçado
Hoja central reforzada

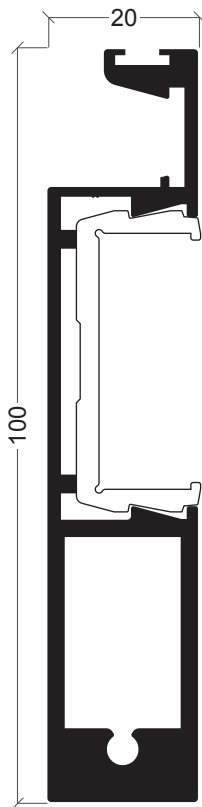

KL-12

Aro móvel central reforçado 3/4 folhas
Hoja central reforzada 3/4 hojas

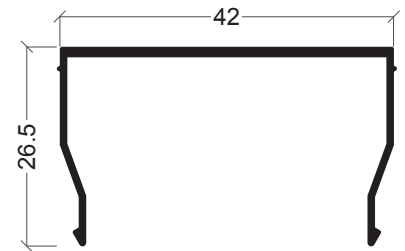

KL-13

Perfil tampa
Perfil de tapa

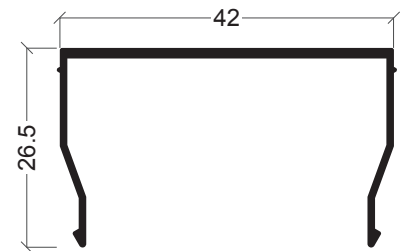

KL-13/R

Tampa c/ furação para pivotante
Tapa c/ furaçión para pivotante

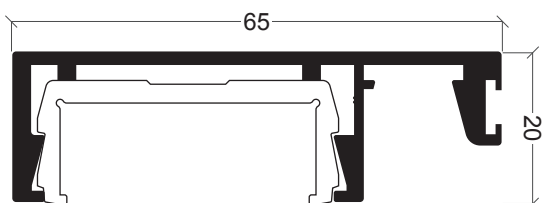

KL-09

Aro móvel central
Hoja central

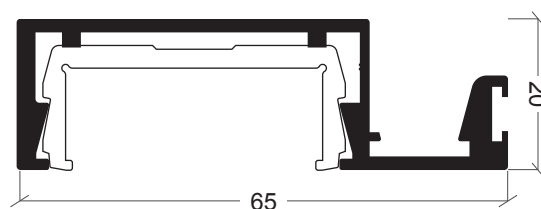

KL-17

Aro móvel central 3/4 folhas
Hoja central 3/4 folhas

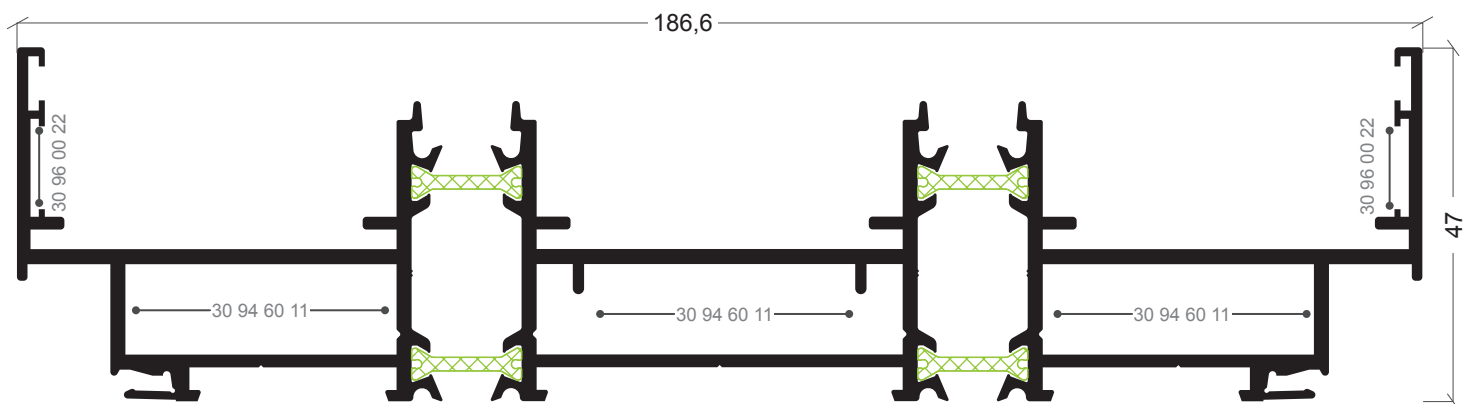

KL-25

Aro fixo perimetral tri-rail
Marco perimetral tri-rail

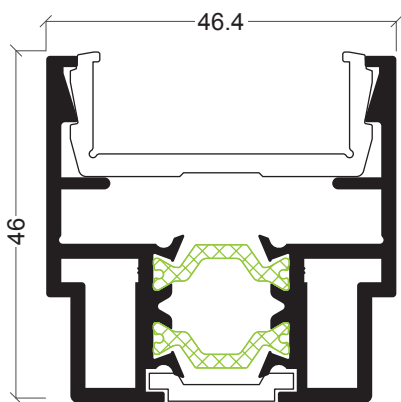

KL-03

Aro móvel lateral
Hoja lateral

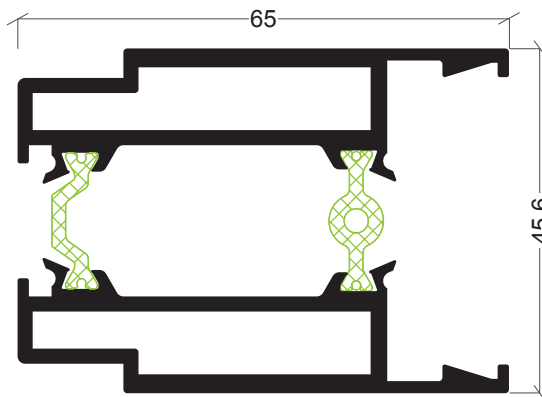

KL-24

Aro móvel para fechadura
Hoja para cerradura

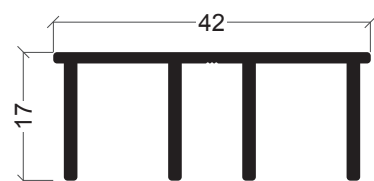

KL-05

Perfil suporte para folha fixa
Perfil de soporte para marco

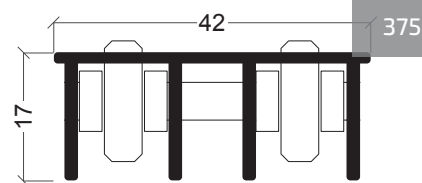

KL-14/RD

Perfil guia para folha peso $\geq 200\text{Kg}$
Acetinado 1AC
Acetinado 2AC
Lacado 9005 MT
Perfil guia para folha $\geq 200\text{Kg}$
Acetinado 1AC
Acetinado 2AC
Lacado 9005 MT

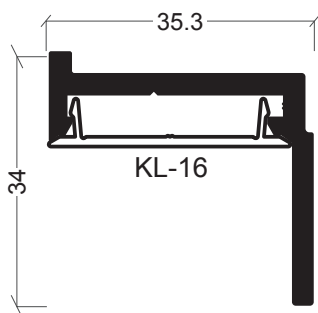

KL-15

Puxador
Manilla

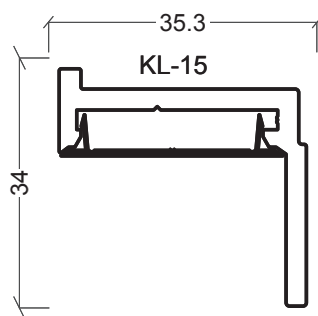

KL-16

Tampa para KL-15
Tapa para KL-15

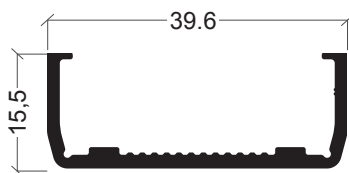

KL-18

Aro móvel lateral
Hoja lateral

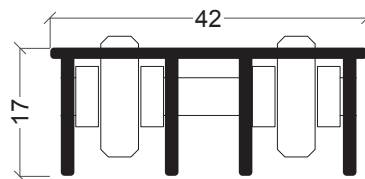

KL-05/RD

Perfil guia para folha peso $< 200\text{Kg}$
Acetinado 1AC
Acetinado 2AC
Lacado 9005 MT
Perfil guia para folha $< 200\text{Kg}$
Acetinado 1AC
Acetinado 2AC
Lacado 9005 MT

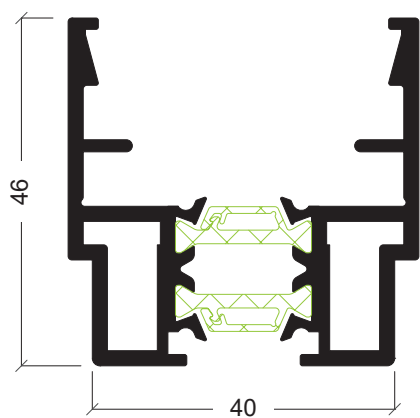

KL-03/BI
Aro móvel Anti Bi-Metal
Hoja Anti Bi-Metal

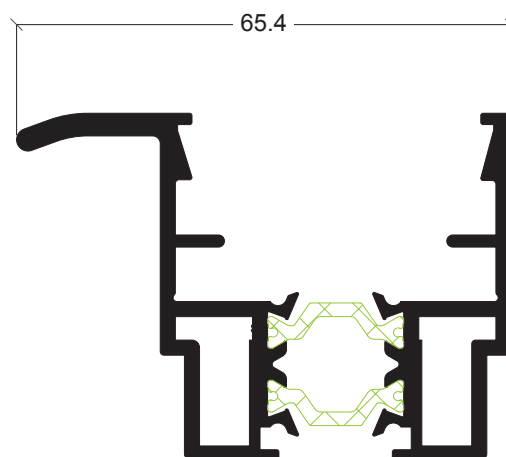

KL-26
Aro móvel
Hoja

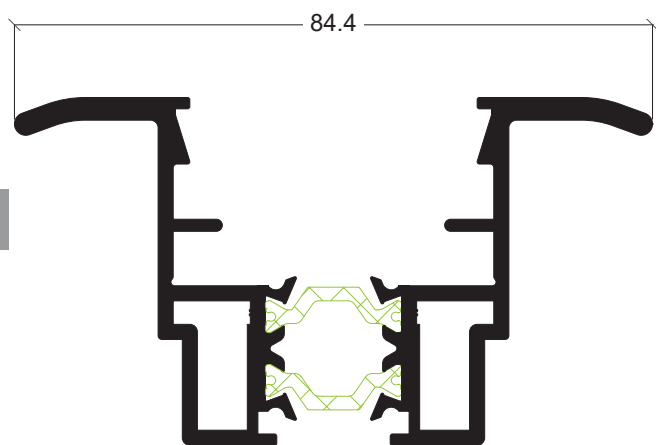

KL-27
Aro móvel
Hoja

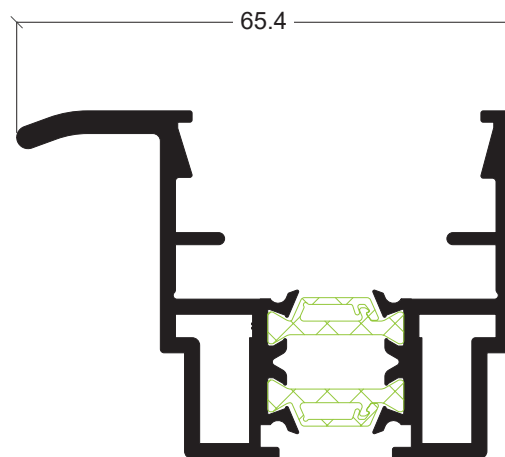

KL-26/BI
Aro móvel Anti Bi-Metal
Hoja Anti Bi-Metal

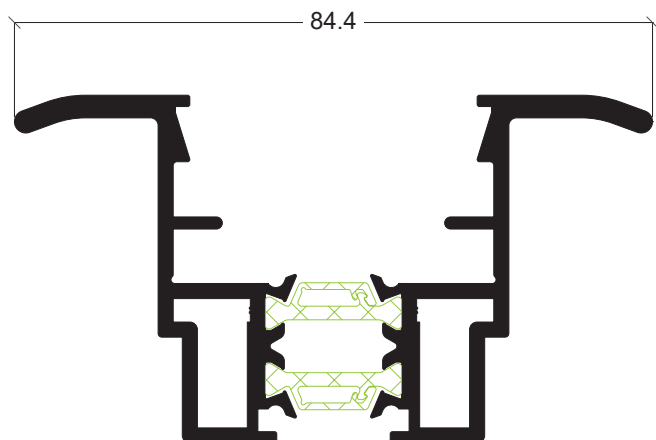

KL-27/BI
Aro móvel Anti Bi-Metal
Hoja Anti Bi-Metal

376

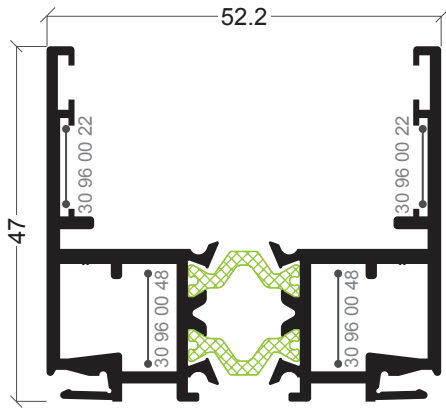

KL-10

Perfil mono-rail e 3º rail
Perfil monocarril y tricarril

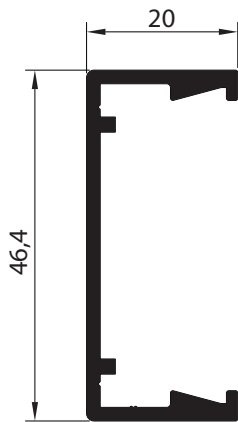

KL-28

Aro móvel
Hoja

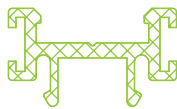

KL-06

Perfil polímero central
Perfil polímero central

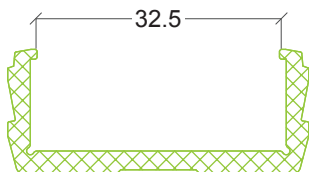

KL-07

Perfil polímero para vidro
Perfil polímero para vidrio

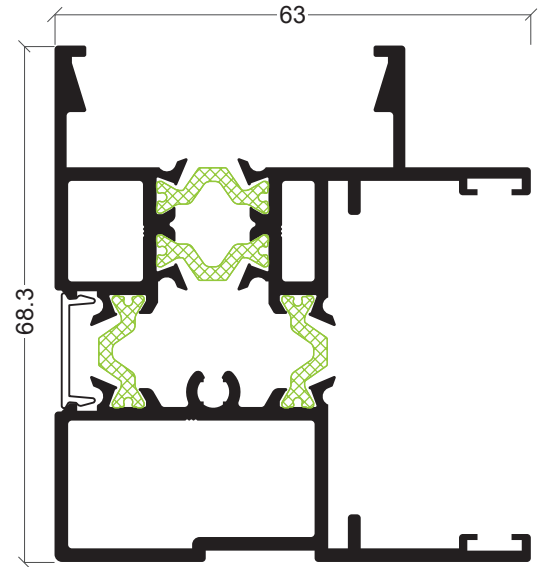

KL-11

Perfil canto
Perfil canto



KL-04

Tampa
Tope

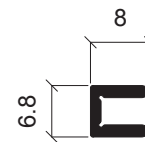

S-17

Perfil união
Perfil unión

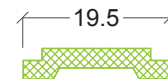

KL-08

Vareta de poliamida
Varilla de poliamida

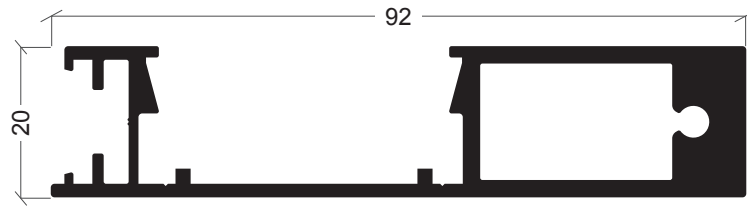

KL-20

Aro móvel central pivotante
Hoja central pivotante

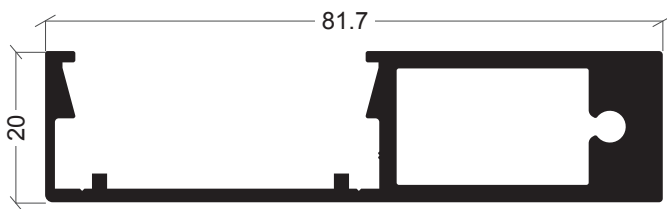

KL-21

Aro móvel lateral pivotante
Hoja lateral pivotante

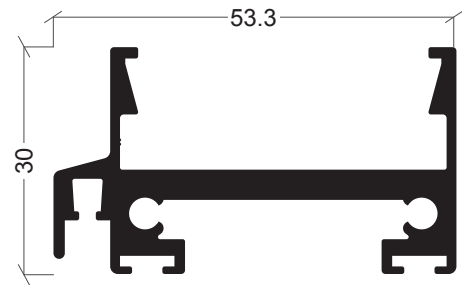

KL-19

Aro móvel inferior pivotante
Hoja inferior pivotante

378

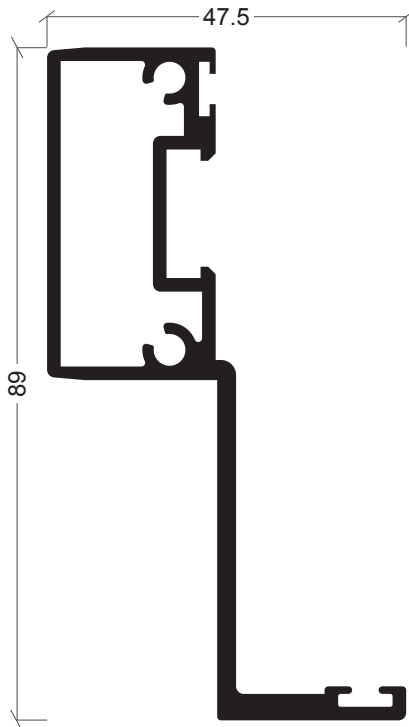

KL-23

Batente exterior pivotante
Batiente exterior pivotante

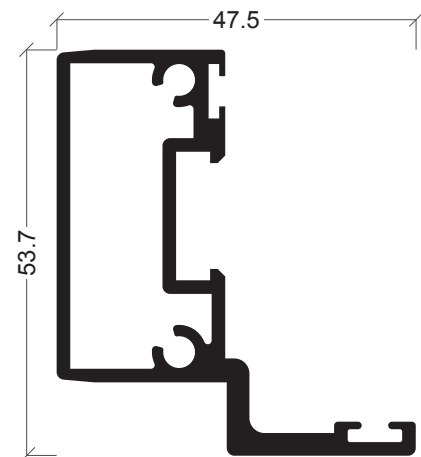

KL-22

Batente lateral pivotante
Batiente exterior pivotante

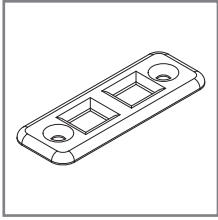

30 24 30 75

Contra-fecho inox aplicar com fechos lisos
Contra cierre doble inferior inox

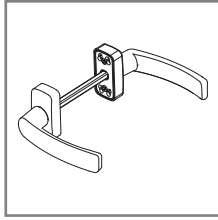

30 60 16 50/51/52

Puxador duplo de alumínio branco/preto/2AC
Manilla doble de aluminio blanco/negro/2AC

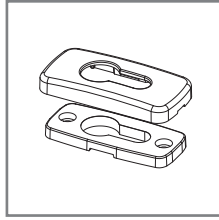

30 60 16 55/56/57

Escudo de alumínio branco/preto/2AC
Espejo de aluminio blanco/negro/2AC

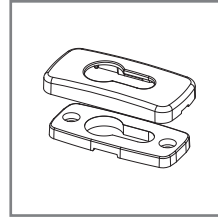

30 60 16 58/59

Escudo de alumínio champ ac/inox ac
Espejo de aluminio champ ac/inox ac

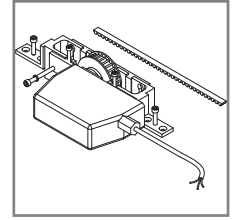

30 90 90 00

Motor(1000 Newton)
Motor(1000 Newton)

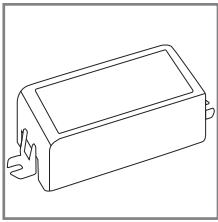

30 90 90 01

Transformador de corrente 230V-24V dc
Transformador 230 AC-24 Vdc

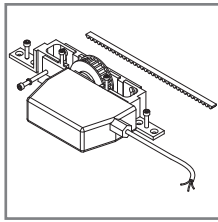

30 90 90 02

Motor(1500 Newton)
Motor(1500 Newton)

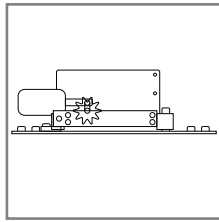

30 90 90 03

Motor Kristal p/ ligações doméstica
Motor Kristal p/ ligaci3ns dom3tica

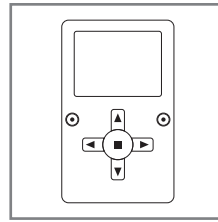

30 90 90 04

Comando para programaç3o
Comando para programaci3n

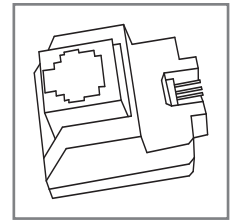

30 90 90 05

Modulo de ligaç3o para WIFI e programaç3o
Modulo de ligaci3n para WIFI e programaci3n

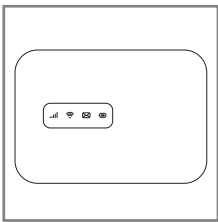

30 90 90 06

Modulo WIFI
Modulo WIFI

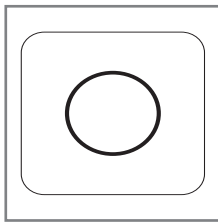

30 90 90 07

Interruptor CLEAN c/ fonte 12V
Interruptor CLEAN c/ fonte 12V

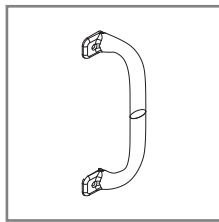

30 91 41 77/78

Puxador p/ fecho emb. clip (Branco/Preto)
Manilla p/ cierre emb. clip(blanco/negro)

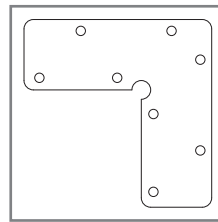

30 92 01 35

Esquadro alinhamento AXI-73/80/83/88
Escuadro alineamiento interior hoja

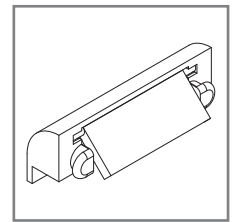

30 92 01 02/03

Goteira com válvula (preto/branco)
Verteaguas con deflector blanco/negro

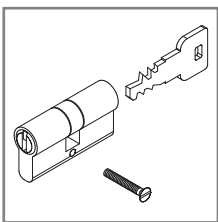

30 93 02 45

Canhão
Bombillo

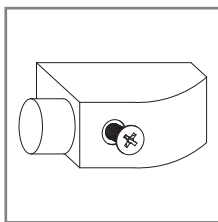

30 94 50 20

Limitador de abertura
Limitador apertura

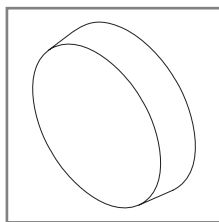

30 94 50 36

Tampa preta para parafuso cabeça de queijo 9.3
Tapa negra para tornillo

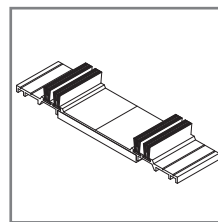

30 94 50 41

Cortaventos Superior/ Inferior
Cortaviento Superior/Inferior

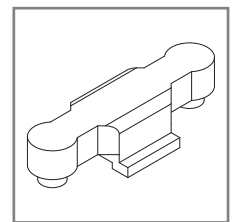

30 94 60 02

União varetas zamack preto alternativa
Union varillas zamack negro

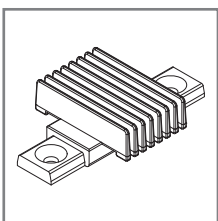

30 94 60 03

Corta-vento Kristal preto
Cortaviento kristal negro

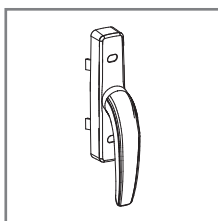

30 94 60 04/05

Cremona exterior lacado (branco/preto)
Cremona exterior lac blanco

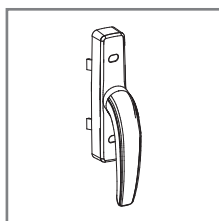

30 94 60 06

Cremona exterior lacado (cinza 9006)
Cremona exterior lac Gris (9006)

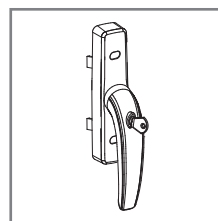

30 94 60 08/09

Cremona exterior c/ chave lacado (branco/preto)
Cremona exterior con llave lac blanco/negro

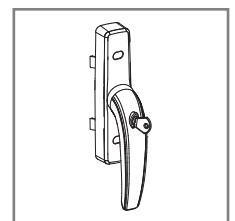

30 94 60 10

Cremona exterior lacado c/ chave (cinza 9006)
Cremona exterior con llave lac Gris (9006)

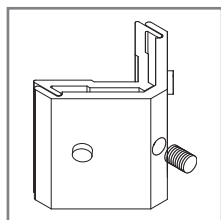

30 94 60 11

Esquadro 36x12 mm centrado KL-01
Escuadra 36x12mm centrada KL-01

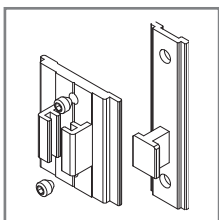

30 94 60 14

Conjunto fecho preto
Conjunto cierre Kristal negro

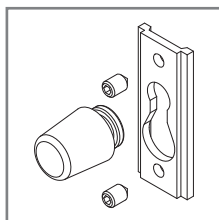

30 94 60 15

Batente preto KL-03
Batiente negro KL-03

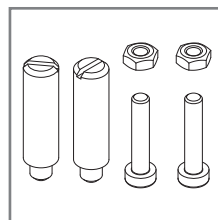

30 94 60 16

Suplemento para fecho fixação cremone exterior
Suplemento para cierre

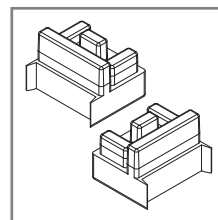

30 94 60 17

Conjunto topo lateral preto KL-03
Conjunto tope lateral negro

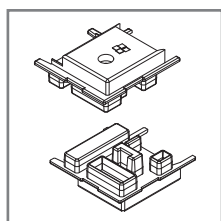

30 94 60 18

Conjunto topo canto preto KL-11
Conjunto tope canto negro

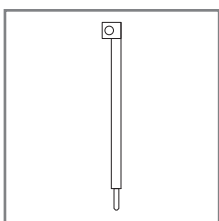

30 94 60 19/21

Fecho liso interior 450 mm (branco/preto)
Cierre liso interior 450mm blanco/negro

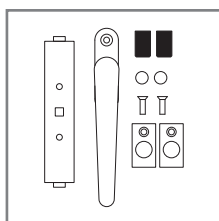

30 94 60 20/22

Conjunto puxadores para 3F/4F ou central
Conj. manillas ¾ hojas + central blanco/negro

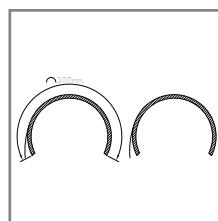

30 94 60 23

Kit Espumas EPDM autoadesivas (par)
Kit Espuma EPDM

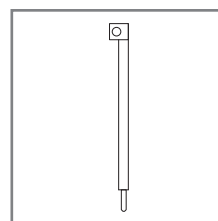

30 94 60 25/26

Fecho liso interior 700 mm (branco/preto)
Cierre liso interior 700 mm (branco/negro)

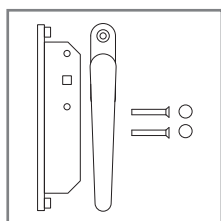

30 94 60 28/29

Puxador lateral baixo (branco/preto)
Conj. manilla lateral hoja blanco/negro

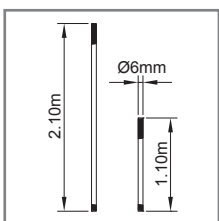

30 94 60 31

Conjunto varão alumínio 3000 mm
Conj. varilla aluminio 3mts

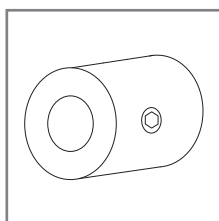

30 94 60 32

Guiador para varão por cada 500 mm
Guiador Varilla

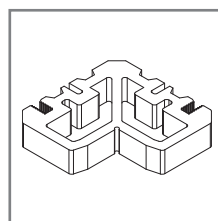

30 94 60 33

Esquadro para canto 90°
Escuadra ángulo Kristal 11.7x36

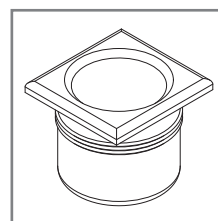

30 94 60 34

Contra-fecho central para puxador 3/4 F
+ central (preto)
Contracierre central negro

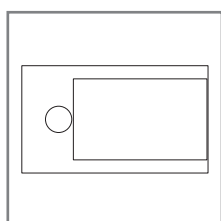

30 94 60 35

Topo para KL-02 / KL-12 preto
Tope para refuerzo KL-02/12 negro

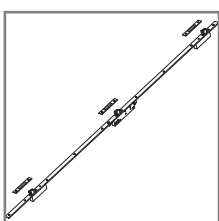

30 94 60 36

Fechadura 3 pontos sem canhão para correr
Cierre Kristal 3 puntos sin bombillo para corredera

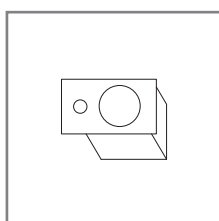

30 94 60 37

Topo p/fechos central Kristal preto
Tope p/cierres central Kristal negro

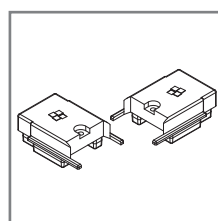

30 94 60 38

Conjunto Topos laterais KL-24 preto
Conjunto topes laterais KL-24 negro

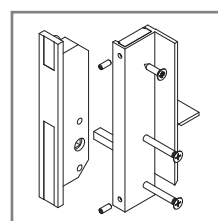

30 94 60 40/41/42/43

Conjunto fecho minimal direito
branco/preto/natural/inox ac
Conj. cierre minimal Kristal der.
Lac negro/Anod Nat/ Inox Anod.

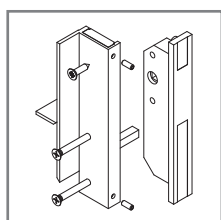

30 94 60 44/45/46/47

Conjunto fecho minimal Kristal esquerdo
branco/preto/natural/inox ac
Conj. cierre minimal Kristal izq.
Lac negro/Anod Nat/ Inox Anod.

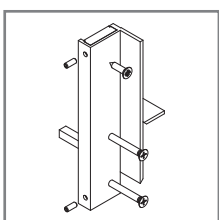

30 94 60 48/49/50/51

Fecho minimal direito
branco/preto/natural/inox ac
Cierre minimal Kristal derecho blanco/negro/
derecho Anod. Natural/derecho Inox natural

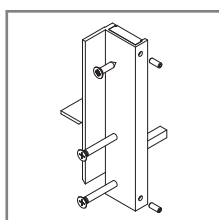

30 94 60 52/53/54/55

Fecho minimal esquerdo
branco/preto/natural/inox ac
Cierre Minimal Kristal Izquierdo blanco/lac negro
/ Anod nat / inox anod.

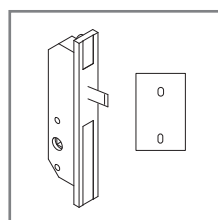

30 94 60 60

Transmissão com calço para falsa manobra
Trasmision c/ cuña p/ falsa maniobra Kristal

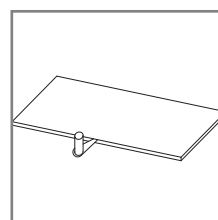

30 94 60 62

Calço 1mm Kristal Ultra-minimalista
Calço 1mm Ultra minimalista

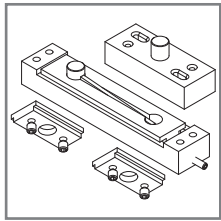

30 94 60 65

Kit Kristal pivotante
Kit kristal pivotante

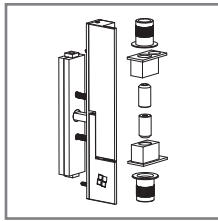

30 94 60 70/71

Conj. fecho pivotante direito branco/preto
Conj. cierre Kristal pivotante der. Negro/blanco

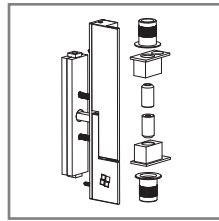

30 94 60 72/73

Conj. fecho pivotante direito natural/inox ac
Conj. cierre Kristal pivotante Der. Ac. Natural/Inox

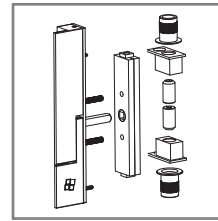

30 94 60 75/76

Conj. fecho pivotante esquerdo branco/preto
Conj. cierre pivotante Izquierdo blanco/negro

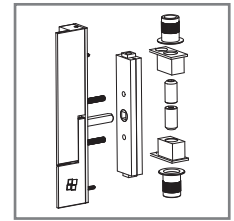

30 94 60 77/78

Conj. fecho pivotante esquerdo natural/inox
Conj. cierre pivotante Izquierdo natural/inox

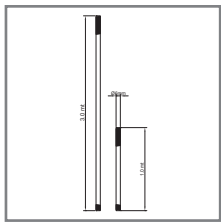

30 94 60 80

Conjunto varão inox roscado (4m)
Conjunto varilla roscada inox(4 m)

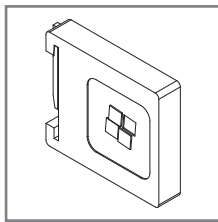

30 94 60 81/82/83/84

Fecho lateral pivotante
branco/preto/natural/inox ac
Conjunto cierre kristal pivotante negro/blanco/
natural/inox

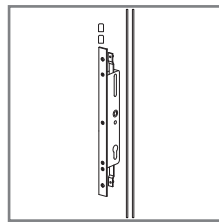

30 94 60 90

Fechadura pivotante
Cierre pivotante

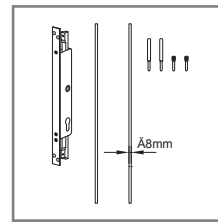

30 94 60 91

Fechadura Kristal Pivotante (H-2400)
Cierre Kristal Pivotante

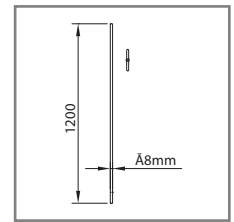

30 94 60 92

Vareta suplementar p/fechad.
Varilla adicional p/cerradura

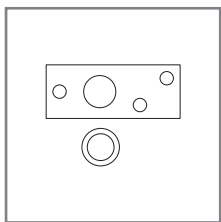

30 94 60 93

Ponto de Fecho para fechad.
Punto de Cierre para cerradura

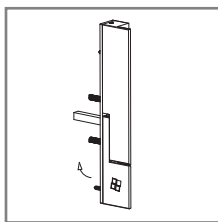

30 94 60 97/98

Fecho Minimalista Direito Branco/Preto
Cierre Minimalista Derecho Blanco/Negro

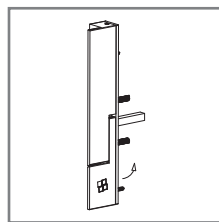

30 94 60 99/100

Fecho Minimalista Esquerdo Branco/Preto
Cierre Minimalista Izquierdo Blanco/Negro

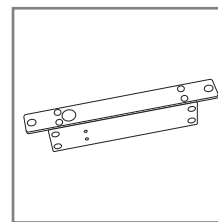

30 94 61 10

Fechadura Electrica de pistão 12V
Cierre Electrica 12V

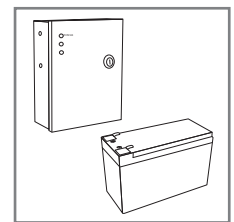

30 94 61 20

Fonte de alimentação com UPS
Fuente de alimentación con UPS



30 94 61 30

Controlo de Acesso
Control de Acceso

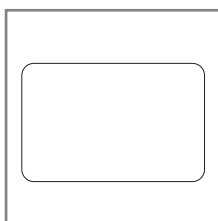

30 94 61 38

Cartão para controlo de acesso
Tarjeta de control de acceso

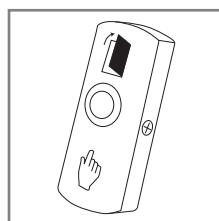

30 94 61 40

Interruptor Interior
Interruptor Interior

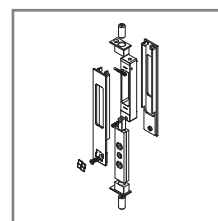

30 94 61 45/46/47

Fecho Puxador central Kristal branco/preto/
natural
Cierre manilla central Kristal blanco/negro/
natural

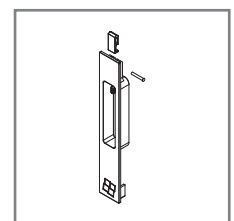

30 94 61 48/49/50

Puxador cego central Kristal Pivotante branco/
preto/natural
Manilla ciega central Kristal Pivotante blanca/
negra/natural

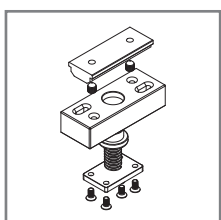

30 94 61 51/52/53

Mola chão Kristal pivotante (branco/lac. preto/2AC)
Mola tierra Kristal pivotante(blanco/negro/2AC)

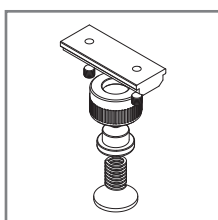

30 94 61 54/55/56

Mola chão p/chumbar Kristal Pivotante
(branco/lac. preto/2AC)
Mola tierra p/chumbar Kristal Pivotante
(branco/lac. negro/2AC)

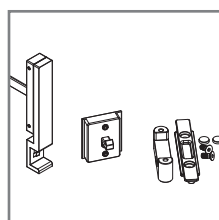

30 94 61 70/71/72

Fecho Gravity Kristal (branco/lac.preto/2AC)
Cierre Gravity Kristal (branco/lac.negro/2AC)

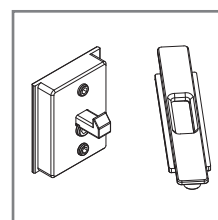

30 94 61 75

Conjunto ponto de fecho Gravity
Conjunto punto de cierre Gravity

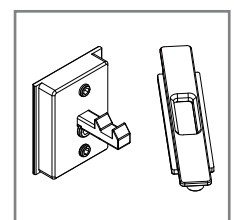

30 94 61 76

Conjunto Micro-ventilação Gravity Kristal
Conjunto micro-ventilación Gravity Kristal

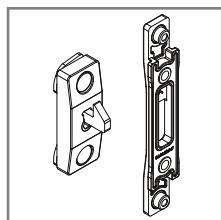

30 94 61 77

Conj. ponto de fecho central Gravity
Conjunto punto de cierre central Gravity

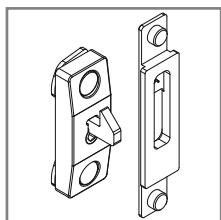

30 94 61 78

Conj. ponto de fecho central Gravity Inox
Conjunto punto de cierre central Gravity Inox

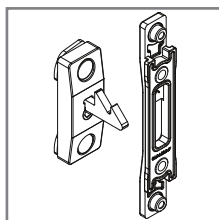

30 94 61 87

Conj. micro-ventilação Central Gravity
Conjunto micro-ventilación central Gravity

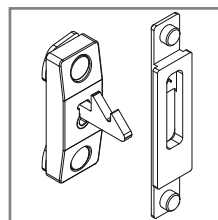

30 94 61 88

Conj. micro-ventilação Central Gravity Inox
Conjunto micro-ventilación central Gravity
Inox

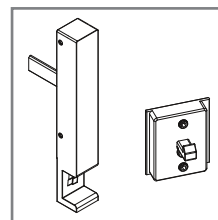

30 94 62 00/01/02

Fecho Gravity manual Kristal Branco/
Preto/2AC
Cierre Gravity manual Kristal blanco/negro/
natural

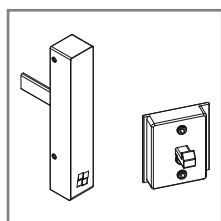

30 94 62 05/06/07

Fecho Gravity s/aba manual Kristal Branco/
Preto/2AC
Cierre Gravity sin aba manual Kristal blanco/
negro/natural

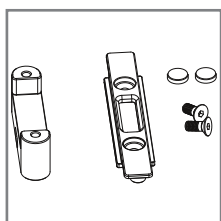

30 94 62 10/11/12

Fecho Gravity manual Inox Kristal Branco/
Preto/2AC
Cierre Gravity manual Inox Kristal blanco/
negro/natural

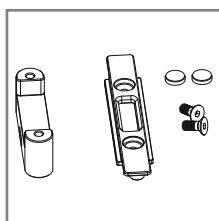

30 94 62 15/16/17

Fecho Gravity s/aba manual Inox Kristal
Branco/Preto/2AC
Cierre Gravity sin aba manual Inox Kristal
blanco/negro/natural

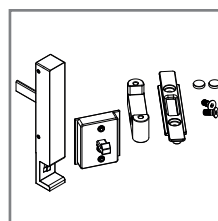

30 94 61 80/81/82

Fecho Gravity Kristal Inox branco/preto/natural
Cierre Gravity Kristal Inox blanco/negro/natural

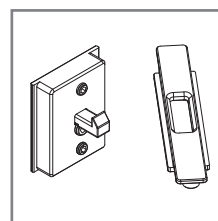

30 94 61 85

Conjunto ponto de fecho Gravity Inox
Conjunto punto de cierre Gravity Inox

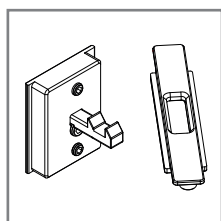

30 94 61 86

Conjunto Micro-ventilação Gravity Kristal
Inox
Conjunto micro-ventilación Gravity Kristal
Inox

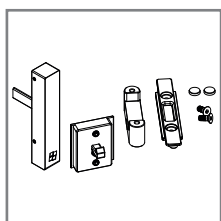

30 94 61 90/91/92

Fecho sem Aba Gravity Kristal branco/
preto/natural
Cierre sin aba Gravity Kristal blanco/negro/
natural

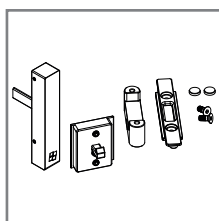

30 94 61 95/96/97

Fecho sem Aba Gravity Kristal inox branco/
preto/natural
Cierre sin aba Gravity Kristal inox blanco/
negro/natural

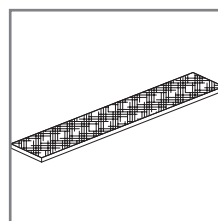

30 95 60 56

Barra de latão com 3m e fita adesiva
dupla face
Bar de latão com 3m e cinta adhesiva
dos lados

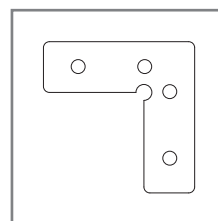

30 96 00 22

Esquadro de alinhamento KL-01
Escuadra alineamiento especial

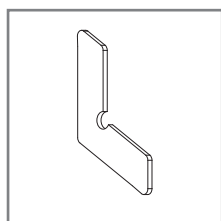

30 96 00 23

Esquadro de alinhamento
Escuadro de alineación

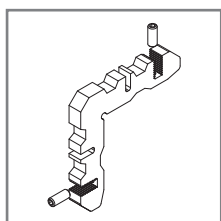

30 96 00 48

Esquadro interior/exterior KL-10
Escuadra alineamiento 7x4 c/tornillas

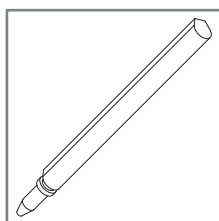

30 96 00 55

Perno para fixação esquadro
30 96 00 48 (opcional)
Perro para fijación de escuadra

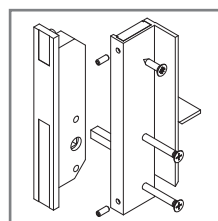

31 90 85 58

Conjunto fecho minimal direito
para lacar ou anodizar
Conjunto cierre minimal kristal derecho

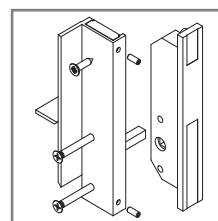

31 90 85 59

Conjunto fecho minimal esquerdo
para lacar ou anodizar
Conjunto cierre minimal Kristal Izquierdo

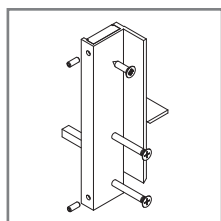

31 90 85 60

Fecho minimal direito para lacar ou anodizar
Cierre Minimal Kristal Derecho colores

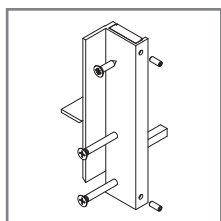

31 90 85 61

Fecho minimal esquerdo para lacar ou anodizar
Cierre Minimal Kristal Izquierdo colores

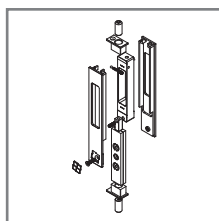

31 94 60 31

Fecho puxador central Kristal
Cierre Manilla Kristal

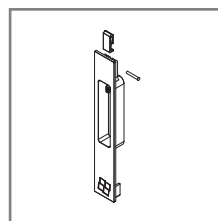

31 94 60 32

Puxador cego central Kristal Pivotante
Manilla ciega central Kristal Pivotante

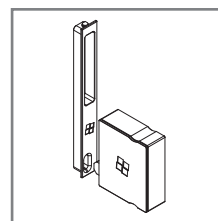

31 94 60 90



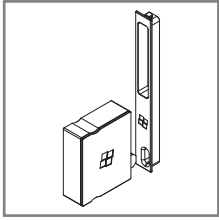

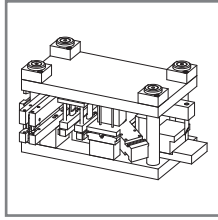

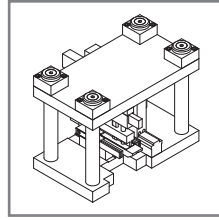
Fecho lateral Kristal direito
Cierre lateral Kristal derecho



31 94 60 91

 Fecho lateral Kristal esquerdo
 Cierre lateral Kristal izquierdo

33 93 29 99

 Cunho
 Troquel Kristal

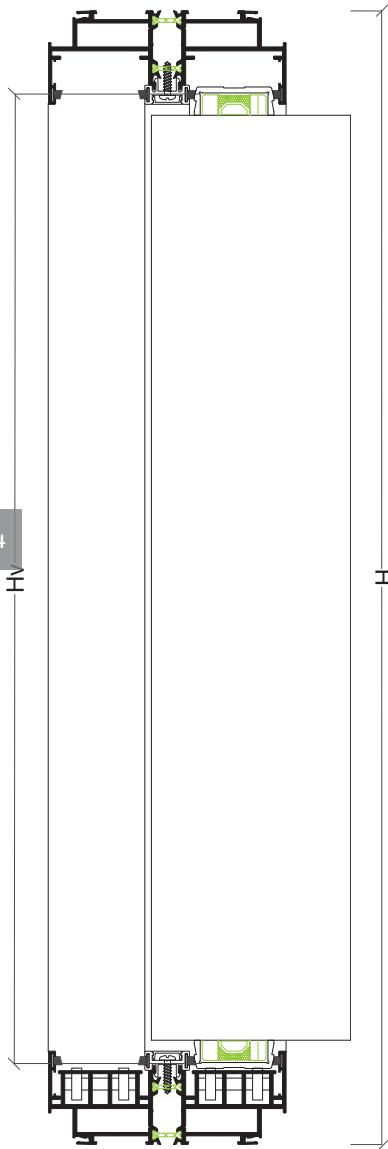
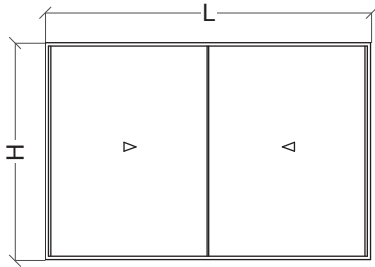
33 96 87 99

 Cunho esquadros exteriores e interiores KL-10
 Troquel escuadros interior/exterior

REFERÊNCIA • REFERENCIA	DESENHO • DISEÑO	DESCRIÇÃO • DESCRIPCIÓN
30 60 00 14		Perfil pelúcia metálica 18mm preto • Perfil burlete metálico 18mm preto
30 93 01 20		Junta interior • Junta interior
30 93 05 00		Junta central EPDM KL-02 • Junta central EPDM KL-02
30 94 60 12		Pelúcia tri-fin • Burlete tri-fin
30 94 60 61		Junta de estanquidade ultra minimalista • Junta de estanquidad ultra minimalista
30 94 60 63		Junta central pivotante preto • Junta central pivotante negro
30 95 00 10		Pelúcia 7x9 mm • Burlete 7x9 mm
30 95 00 40		Pelúcia 7x5.5 mm • Burlete 7x5.5 mm

Janela 2 folhas correr • Ventana 2 hojas correr

PERFIS • PERFIS

DESENHO • DISEÑO	REF.	DESCRIÇÃO • DESCRIPCIÓN	CORTE CORTE	QUANTIDADE CANTIDAD	MEDIDAS • MEDIDA
	KL-01	Aro fixo Marco Perimetral		2	L
				2	H
	KL-02	Aro central Hoja central		2	H-106 mm
	KL-03	Aro lateral Hoja lateral		2	H-106 mm
	KL-04	Tampa fixa Perfil complementar marco		4	(L/2)-60 mm
				2	H-94 mm
	KL-05/RD	Guia com rolamentos Perfil quiador para hoja		2	L (a dividir)
	KL-06*	Separador fixo Perfil polímero central		2	L-68 mm
				2	H-68 mm
	KL-07	Perfil para colar no vidro Perfil polímero para vidro		4	(L/2)-62 mm
				4	H-77 mm
	KL-08	Vareta poliamida Varilla de poliamida		1	H (a dividir)
	KL-13	Perfil tampa Perfil de tapa		2	H-49 mm

* preferencialmente cortar juntamente com o perfil KL-01 • preferiblemente cortado junto con el perfil KL-01

ACESSÓRIOS E JUNTAS • ACCESORIOS Y JUNTAS

REF.	DESCRIÇÃO • DESCRIPTION	QUANTIDADE CANTIDAD
30 92 01 02	Goteira com válvula • Vierendeaguas con deflector blanco/negro	4
30 94 50 20	Limitador de abertura • Limitador apertura	2
30 94 60 02	União vareta*** • Union varillas zamack negro	4 ou 12
30 94 60 03	Corta-vento central • Cortaviento kristal negro	2
30 94 60 11	Esquadro 36x12mm centrado • Escuadra 36x12mm centrada KL-01	8
30 94 60 14	Conjunto fecho Kristal** • Conjunto cierre Kristal negro	4 ou 8
30 94 60 15	Batente Kristal • Batiente negro KL-03	4
30 94 60 17	Conjunto topo lateral Kristal • Conjunto tope lateral negro	2
30 94 60 35	Topo p/ reforço KL-02/KL12 preto • Tope para refuerzo KL-02/12 negro	4
30 94 60 4X	Conjunto fecho minimal direito • Conj. cierre minimal Kristal der.	1
30 94 60 4X	Conjunto fecho minimal esquerdo • Conj. Cierre minimal Kristal Izquierdo	1
30 95 60 56	Barra de latão • Bar de latão	2L
30 96 00 22	Esquadro de alinhamento • Escuadra alineamiento especial	8
30 93 05 00	Junta central Kristal • Junta central Kristal	2H
30 94 60 12	Pelúcia tri-fin • Burlete tri-fin	2H
30 95 00 40	Pelúcia 7x5,5 fin-seal • Burlete 7x5,5 fin-seal	8L+4H

** vãos até altura de 1600 mm considerar 4 conjuntos e 4 uniões • se extiende hasta una altura de 1600 mm considere 4 juegos y 4 juntas

*** vãos com altura >1600 mm considerar 8 conjuntos e 12 uniões • vanos con altura > 1600 mm consideran 8 juegos y 12 juntas

VIDRO • VIDRIO

+0 -1 mm Hv = H-84 mm	+0 -1 mm Lv = (L/2)-70 mm
-----------------------------	---------------------------------

Altura Hv e largura Lv dos vidros com tolerância de +0/-1 mm • Alto Hv y ancho Lv de vidrio con tolerancia de + 0 / -1 mm
 Selagem secundária do vidro duplo em silicone • Sellado secundario de doble vidrio de silicona
 Aplicar vidro duplo com bordos arestados • Aplicar doble vidrio con bordos rugosos

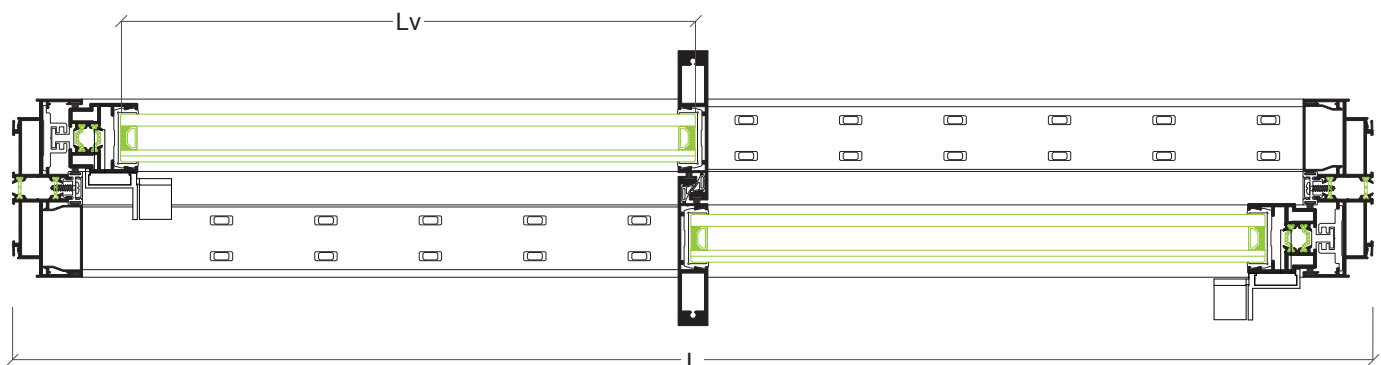

Janela 3 folhas correr • Ventana 3 hojas correr
PERFIS • PERFILES

DESENHO • DISEÑO	REF.	DESCRIÇÃO • DESCRIPCIÓN	CORTE CORTE	QUANTIDADE CANTIDAD	MEDIDAS • MEDIDA
	KL-01	Aro fixo Marco Perimetral		2	L
			2	H	
	KL-02	Aro central Hoja central		4	H-106 mm
	KL-03	Aro lateral Hoja lateral		2	H-106 mm
	KL-04	Tampa fixa Perfil complementar marco		4	(L/2)-60 mm
				2	H-94 mm
	KL-05/RD	Guia com rolamentos Guía con rodamientos		2	L (a dividir)
	KL-06*	Separador fixo Perfil polímero central		2	L-68 mm
				2	H-68 mm
	KL-07	Perfil para colar no vidro Perfil polímero para vidro		6	(L/3)-37 mm
				6	H-77 mm
	KL-08	Vareta poliamida Varilla de poliamida		2	H (a dividir)
	KL-13	Perfil tampa Perfil de tapa		2	H-49 mm

** preferencialmente cortar juntamente com o perfil KL-01 • preferiblemente cortado junto con el perfil KL-01

ACESSÓRIOS E JUNTAS • ACCESORIOS Y JUNTAS

REF.	DESCRIÇÃO • DESCRIPTION	QUANTIDADE CANTIDAD
30 92 01 02	Goteira com válvula • Vierendeaguas con deflector blanco/negro	6
30 94 60 02	União vareta*** • Unión varilla	4 ou 12
30 94 60 03	Corta-vento central • Cortaviento kristal negro	4
30 94 60 11	Esquadro 36x12mm centrado • Escuadra 36x12mm centrada KL-01	8
30 94 60 14	Conjunto fecho Kristal** • Conjunto cierre Kristal negro	4 ou 8
30 94 60 15	Batente Kristal • Batiente negro KL-03	4
30 94 60 17	Conjunto topo lateral Kristal • Conjunto tope lateral negro	2
30 94 60 35	Topo p/ reforço KL-02/KL12 preto • Tope para refuerzo KL-02/12 negro	8
30 94 60 4X	Conjunto fecho minimal direito • Conjunto cierre minimal derecho	1
30 94 60 4X	Conjunto fecho minimal esquerdo • Conj. cierre minimal Kristal der.	1
30 95 00 56	Barra de latão • Bar de latão	2L
30 96 00 22	Esquadro de alinhamento • Escuadra alineamiento especial	8
30 93 05 00	Junta central Kristal • Junta central Kristal	2H
30 94 60 12	Pelúcia tri-fin • Buriete tri-fin	4H
30 95 00 40	Pelúcia 7x5,5 fin-seal • Buriete 7x5,5 fin-seal	8L+4H

** vãos até altura de 1600 mm considerar 4 conjuntos e 4 uniões • se extiende hasta una altura de 1600 mm considere 4 juegos y 4 juntas
 *** vãos com altura >1600 mm considerar 8 conjuntos e 12 uniões • vanos con altura > 1600 mm consideran 8 juegos y 12 juntas

VIDRO • VIDRIO

+0	+0
-1 mm	-1 mm
Hv = H-84 mm	Lv = (L/3)-45 mm

Altura Hv e largura Lv dos vidros com tolerância de +0/-1 mm • Alto Hv y ancho Lv de vidrio con tolerancia de + 0 / -1 mm
 Selagem secundária do vidro duplo em silicone • Sellado secundario de doble vidrio de silicona
 Aplicar vidro duplo com bordos arestados • Aplicar doble vidrio con bordos rugosos

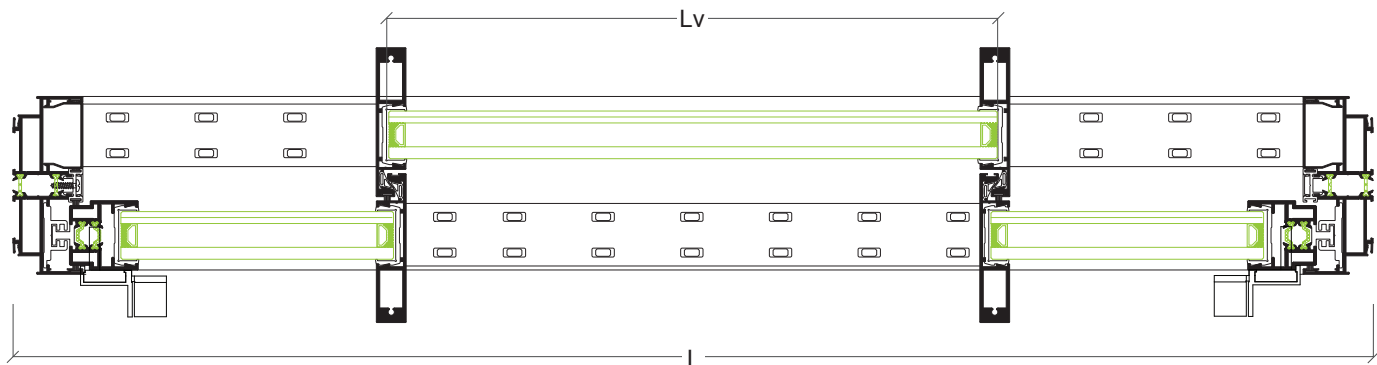
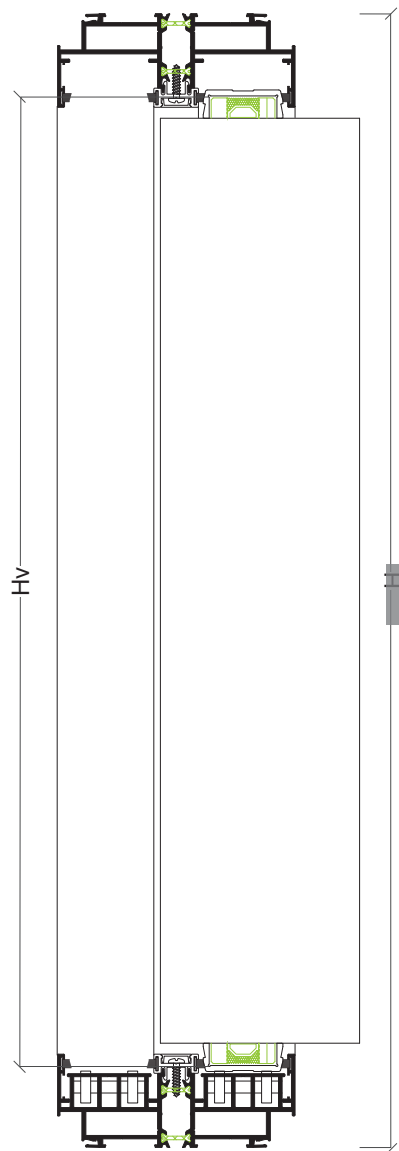
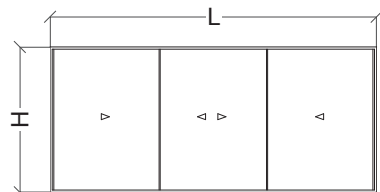

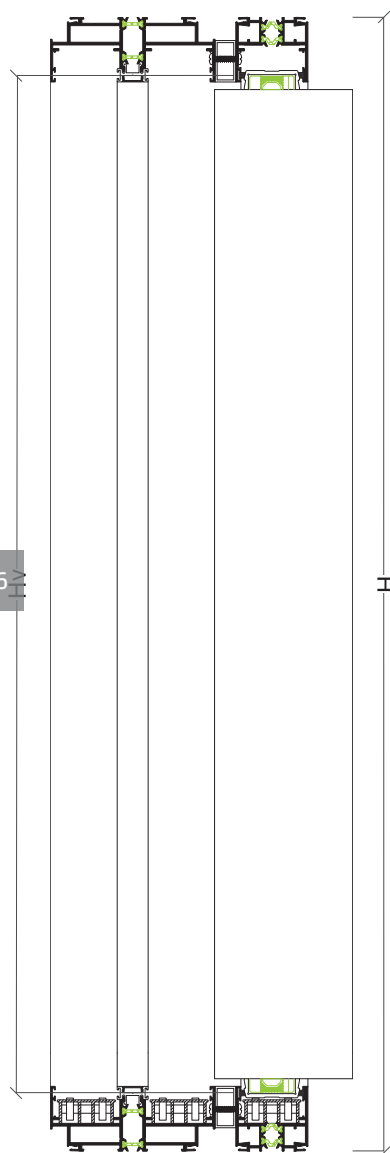
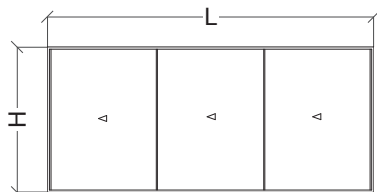
Janela 3 folhas correr tri-rail • Ventana 3 hojas correr tri-rail

PERFIS • PERFIS

DESENHO • DISEÑO	REF.	DESCRIÇÃO • DESCRIPCIÓN	CORTE CORTE	QUANTIDADE CANTIDAD	MEDIDAS • MEDIDA
	KL-01	Aro fixo		2	L
		Marco Perimetral		2	H
	KL-02	Aro central Hoja central		4	H-106 mm
	KL-03	Aro lateral Hoja lateral		2	H-106 mm
	KL-04	Tampa fixa		4	(L/2)-60 mm
		Perfil complementar marco		2	H-94 mm
	KL-05/RD	Guia com rolamentos Perfil quaiador para hoja		2	L (a dividir)
	KL-06*	Separador fixo		2	L-68 mm
		Perfil polímero central		2	H-68 mm
	KL-07	Perfil para colar no vidro		6	(L/3)-37 mm
		Perfil polímero para vidro		6	H-77 mm
	KL-08	Vareta poliamida		2	H (a dividir)
		Varilla de poliamida		2	H (a dividir)
	KL-10	Aro fixo		2	L
		Perfil monocarril y tricarril		2	H
	P-02	Perfil de ligação Complemento para 3º e 4º guia		2+2	L-7 mm / H-94 mm
	KL-13	Perfil tampa Perfil de tapa		4	H-49 mm

* preferencialmente cortar juntamente com o perfil KL-01 • preferiblemente cortado junto con el perfil KL-01

ACESSÓRIOS E JUNTAS • ACCESORIOS Y JUNTAS

REF.	DESCRIÇÃO • DESCRIPTION	QUANTIDADE CANTIDAD
30 92 01 02	Goteira com válvula • Vierendeaguas con deflector blanco/negro	2
30 94 50 20	Limitador de abertura • Limitador apertura	2
30 94 60 02	União vareta*** • Union varillas zamack negro	4 ou 12
30 94 60 03	Corta-vento central • Cortaviento kristal negro	4
30 94 60 11	Esquadro 36x12mm centrado • Escuadra 36x12mm centrada KL-01	12
30 94 60 14	Conjunto fecho Kristal** • Conjunto cierre Kristal negro	4 ou 8
30 94 60 15	Batente Kristal • Batiente negro KL-03	4
30 94 60 17	Conjunto topo lateral Kristal • Conjunto tope lateral negro	2
30 94 60 35	Topo p/ reforço KL-02/KL12 preto • Tope para refuerzo KL-02/12 negro	8
30 94 60 4X	Conjunto fecho minimal direito • Conj. cierre minimal Kristal der.	1
30 94 60 4X	Conjunto fecho minimal esquerdo • Conj. Cierre minimal Kristal izquierdo	1
30 95 60 56	Barra de latão • Bar de latão	2L
30 96 00 22	Esquadro de alinhamento • Escuadra alineamiento especial	16
30 96 00 48	Esquadro interior/exterior KL-10 • Escuadra alineamiento 7x4 c/tornillas	8
30 93 05 00	Junta central Kristal • Junta central Kristal	4H
30 94 60 12	Pelúcia tri-fin • Burlete tri-fin	4H
30 95 00 40	Pelúcia 7x5,5 fin-seal • Burlete 7x5,5 fin-seal	12L+4H

** vãos até altura de 1600 mm considerar 4 conjuntos e 4 uniões • se extiende hasta una altura de 1600 mm considere 4 juegos y 4 juntas

*** vãos com altura >1600 mm considerar 8 conjuntos e 12 uniões • vanos con altura > 1600 mm consideran 8 juegos y 12 juntas

VIDRO • VIDRIO

+0	+0
-1 mm	-1 mm
Hv = H-84 mm	Lv = (L/3)-45 mm

Altura Hv e largura Lv dos vidros com tolerância de +0/-1 mm • Alto Hv y ancho Lv de vidrio con tolerancia de + 0 / -1 mm

Selagem secundária do vidro duplo em silicone • Sellado secundario de doble vidrio de silicona

Aplicar vidro duplo com bordos arestados • Aplicar doble vidrio con bordos rugosos

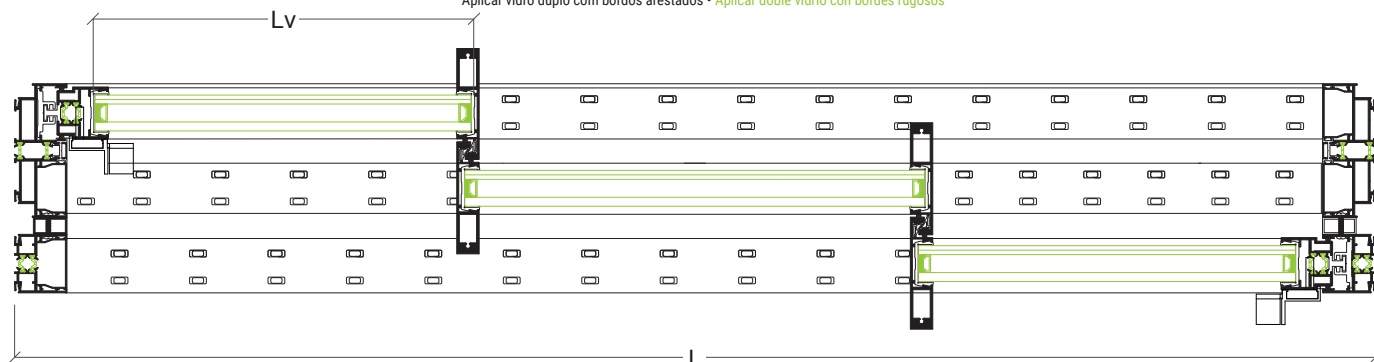

Janela 4 folhas correr • Ventana 4 hojas correr

PERFIS • PERFILES

DESENHO • DISEÑO	REF.	DESCRIÇÃO • DESCRIPCIÓN	CORTE CORTE	QUANTIDADE CANTIDAD	MEDIDAS • MEDIDA
	KL-01	Aro fixo Marco		2	L
			2	H	
	KL-02	Aro central Hoja central		4	H-106 mm
	KL-12	Aro central 3/4 folhas Hoja central 3/4 folhas		2	H-106 mm
	KL-03	Aro lateral Hoja lateral		2	H-106 mm
	KL-04	Tampa fixa Tope fija		4	---
			2	H-94 mm	
	KL-05/RD	Guia com rolamentos Guia com rodamientos		2	L (a dividir)
			2	L-68 mm	
	KL-06*	Separador fixo Separador fijo		2	L-68 mm
			2	H-68 mm	
	KL-07	Perfil para colar no vidro Perfil para pegar no vidrio		8	(L/4)-25 mm
			8	H-77 mm	
	KL-08	Vareta poliamida Varilla poliamida		2	H (a dividir)
	KL-13	Perfil tampa Perfil tope		2	H-49 mm

* preferencialmente cortar juntamente com o perfil KL-01 • preferiblemente cortado junto con el perfil KL-01

ACESSÓRIOS E JUNTAS • ACCESORIOS Y JUNTAS

REF.	DESCRIÇÃO • DESCRIPTION	QUANTIDADE CANTIDAD
30 92 01 02	Goteira com válvula • Vierteaguas con deflector blanco/negro	7
30 94 50 20	Limitador de abertura • Limitador apertura	2
30 94 60 02	União vareta*** • Union varillas zamack negro	12
30 94 60 03	Corta-vento central • Cortaviento kristal negro	6
30 94 60 11	Esquadro 36x12mm centrado • Escuadra 36x12mm centrada KL-01	8
30 94 60 14	Conjunto fecho Kristal** • Conjunto cierre Kristal negro	4 ou 8
30 94 60 15	Batente Kristal • Batiente negro KL-03	4
30 94 60 17	Conjunto topo lateral Kristal • Conjunto tope lateral negro	2
30 94 61 45	Fecho Puxador central Kristal • Cierre manilla central Kristal	1
30 94 60 81	Fecho lateral pivotante • Conjunto cierre kristal pivotante	2
30 94 60 31	Conjunto varão alumínio 3m • Conj. varilla aluminio 3mts	1
30 94 60 32	Guiador para varão • Guiador Varilla	A cada 500mm
30 94 60 37	Contra fecho central para puxador • Contracierre central negro	2
30 94 60 35	Topo p/ reforço KL-02/KL12 preto • Tope para refuerzo KL-02/12 negro	10
30 94 60 4X	Conjunto fecho minimal direito • Conj. cierre minimal Kristal der.	1
30 94 60 4X	Conjunto fecho minimal esquerdo • Conj. Cierre minimal Kristal izquierdo	1
30 95 60 56	Barra de latão • Bar de latão	2L
30 96 00 22	Esquadro de alinhamento • Escuadra alineamiento especial	8
30 93 05 00	Junta central Kristal • Junta central Kristal	6H
30 94 60 12	Pelúcia tri-fin • Burlete tri-fin	6H
30 95 00 40	Pelúcia 7x5,5 fin-seal • Burlete 7x5,5 fin-seal	8L+4H

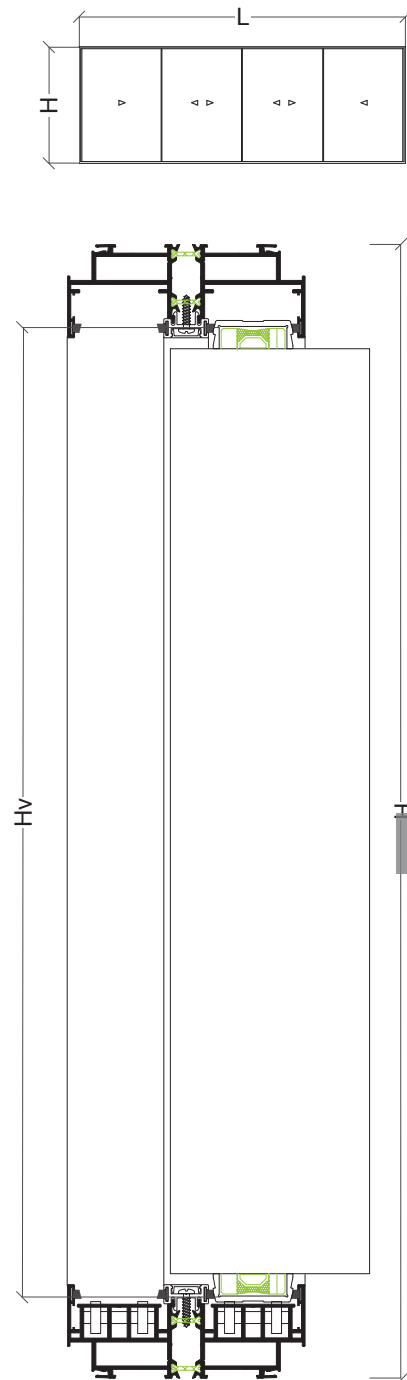

387

VIDRO • VIDRIO

+0	+0
-1 mm	-1 mm
Hv = H-84 mm	Lv = (L/4)-33 mm

Altura Hv e largura Lv dos vidros com tolerância de +0/-1 mm • Alto Hv y ancho Lv de vidrio con tolerancia de + 0 / -1 mm
 Selagem secundária do vidro duplo em silicone • Sellado secundario de doble vidrio de silicona
 Aplicar vidro duplo com bordos arestados • Aplicar doble vidrio con bordos rugosos

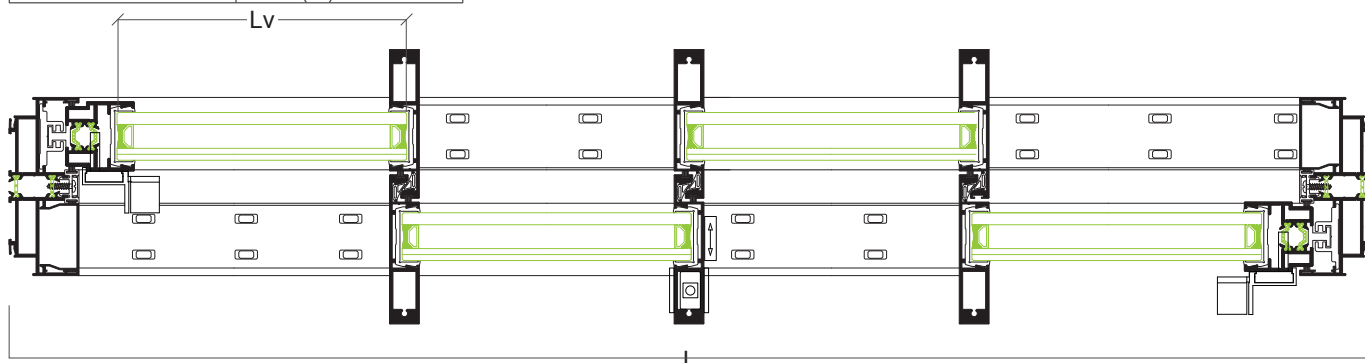

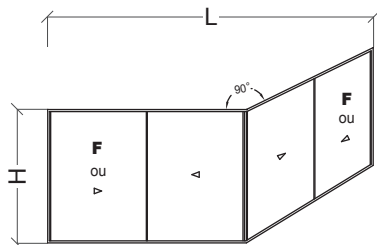
Janela 2+2 folhas canto 90° • Ventana 2+2 hojas canto 90°

VIDRO • VIDRIO

+0	+0
-1 mm	-1 mm
Hv = H-84 mm	L1v = (L1/2)-80 mm
	L2v = (L2/2)-62 mm

Altura Hv e largura Lv dos vidros com tolerância de +0/-1 mm
 Alto Hv y ancho Lv de vidrio con tolerancia de + 0 / -1 mm
 Selagem secundária do vidro duplo em silicone
 Sellado secundario de doble vidrio de silicona
 Aplicar vidro duplo com bordos arestados
 Aplicar doble vidrio con bordes rugosos

PERFIS • PERFIS

DESENHO • DISEÑO	REF.	DESCRIÇÃO • DESCRIPCIÓN	CORTE CORTE	QUANTIDADE CANTIDAD	MEDIDAS • MEDIDA
	KL-01	Aro fixo Marco		1	L1
				1	L2
				2	H
	KL-02	Aro central Hoja central		4	H-105 mm
	KL-03	Aro lateral Hoja lateral		3	H-106 mm
	KL-04	Tampa fixa Tope fija		2	(L1/2)-65 mm
				2	(L1/2)-56 mm
				2	(L2/2)-65 mm
				2	(L2/2)-56 mm
	KL-05/RD	Guia com rolamentos Guía con rodamientos		2	L1 (a dividir)
				2	L2 (a dividir)
	KL-06*	Separador fixo Separador fijo		2	L1-88 mm
				2	L2-88 mm
	KL-07	Perfil para colar no vidro Perfil para pegar no vidrio		8	(L1/2)-72 mm
				4	(L2/2)-54mm
				4	H-77 mm
	KL-08	Vareta poliamida Varilla poliamida		3	H (a dividir)
	KL-11	Perfil canto Perfil canto		2	H-106 mm
				2	H-94 mm
	KL-04	Tampa fixa Tope fija		1	H-106 mm
				2	H-94 mm
	KL-13	Perfil tampa Perfil tope		2	H-49 mm

* preferencialmente cortar juntamente com o perfil KL-01 • preferiblemente cortado junto con el perfil KL-01

ACESSÓRIOS E JUNTAS • ACCESORIOS Y JUNTAS

REF.	DESCRIÇÃO • DESCRIPTION	QUANTIDADE CANTIDAD
30 92 01 02	Goteira com válvula • Vierendeaguas con deflector blanco/negro	7
30 94 60 02	União vareta*** • Union varillas zamack negro	6 ou 18
30 94 60 03	Corta-vento central • Cortaviento kristal negro	4
30 94 60 11	Esquadro 36x12mm centrado • Escuadra 36x12mm centrada KL-01	8
30 94 60 14	Conjunto fecho Kristal** • Conjunto cierre Kristal negro	12
30 94 60 15	Batente Kristal • Batiente negro KL-03	6
30 94 60 17	Conjunto topo lateral Kristal • Conjunto tope lateral negro	3
30 94 60 18	Conjunto topo canto • Conjunto tope canto negro	1
30 94 60 33	Esquadro para canto 90° • Escuadra ángulo Kristal 11.7x36	4
30 94 60 35	Topo p/ reforço KL-02/KL12 preto • Tope para refuerzo KL-02/12 negro	8
30 94 60 4X	Conjunto fecho minimal direito • Conj. cierre minimal Kristal der.	1
30 94 60 4X	Conjunto fecho minimal esquerdo • Conj. Cierre minimal Kristal izquierdo	2
30 95 60 56	Barra de latão • Bar de latão	2L1 + 2L2
30 96 00 22	Esquadro de alinhamento • Escuadra alineamiento especial	8
30 93 05 00	Junta central Kristal • Junta central Kristal	4H
30 94 60 12	Pelúcia tri-fin • Burlete tri-fin	4H
30 95 00 40	Pelúcia 7x5,5 fin-seal • Burlete 7x5,5 fin-seal	8(L1)+8(L2)+6H
30 94 60 23	Kit Espumas EPDM autoadesivas (par) • Kit Espuma EPDM	1





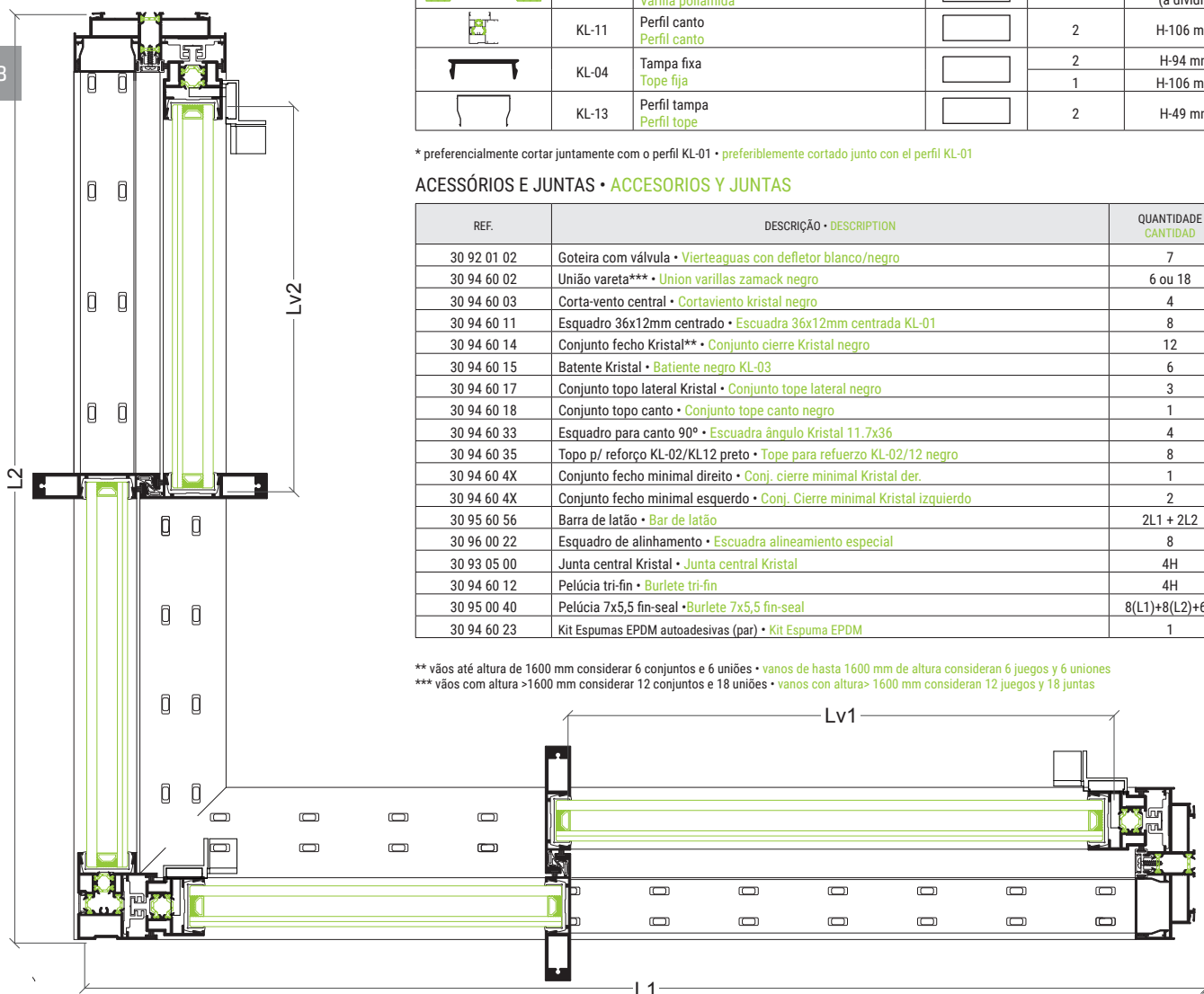

















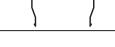



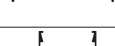

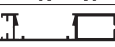



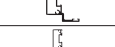

** vão até altura de 1600 mm considerar 6 conjuntos e 6 uniões • vanos de hasta 1600 mm de altura consideran 6 juegos y 6 uniones

*** vão com altura >1600 mm considerar 12 conjuntos e 18 uniões • vanos con altura > 1600 mm consideran 12 juegos y 18 juntas

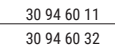

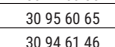
Porta pivotante 2 folhas abertura interior • Puerta pivotante 2 hojas apertura interior

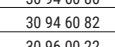
PERFIS • PERFIS

DESENHO • DISEÑO	REF.	DESCRIÇÃO • DESCRIPCIÓN	CORTE CORTE	QUANTIDADE CANTIDAD	MEDIDAS • MEDIDA
	KL-01	Aro fixo Marco		2	L
			2	H	
	KL-04	Tampa fixa Tope fija		2	(L/2)-60 mm
			2	(L/2)-89 mm	
			2	H-94 mm	
	KL-06*	Separador fixo Separador fijo		2	L-68 mm
			2	H-68 mm	
	KL-07	Perfil para colar no vidro Perfil para pegar no vidrio		4	H-134 mm
			4	(L/2)-51 mm	
	KL-13	Perfil tampa Perfil tope		2	H-94 mm
			1	L (a dividir)	
			1	L (a dividir)	
	KL-13/R	Perfil tampa com rasgos Perfil tope com rasgos		1	L (a dividir)
	KL-13/R	Perfil tampa com rasgos Perfil tope com rasgos		1	L (a dividir)
	KL-13	Perfil tampa Perfil tope			
	KL-16	Tampa Tope		2	H-94mm
			1	30mm	
	KL-19	Aro móvel inferior Hoja inferior		4	(L/2) 51mm (com malhetes)
	KL-20	Aro móvel central Hoja central		2	H-106mm
	KL-21	Aro móvel lateral Hoja lateral		2	H-106mm
	KL-22	Batente inferior Batiente inferior		2	H-94mm
	KL-23	Batente exterior Batiente exterior		2	30mm

* preferencialmente cortar juntamente com o perfil KL-01 • preferiblemente cortado junto con el perfil KL-01

ACESSÓRIOS E JUNTAS • ACCESORIOS Y JUNTAS

REF.	DESCRIÇÃO • DESCRIPTION	QUANTIDADE CANTIDAD
30 92 01 02	Goteira com válvula • Vierteaguas con deflector blanco/negro	4
30 94 60 03	Corta-vento central • Cortaviento kristal negro	4
30 94 60 11	Esquadro 36x12mm centrado • Escuadra 36x12mm centrada KL-01	8
30 94 60 32	Guiador para varão • Guiador Varilla	A cada 500mm (H)
30 94 60 35	Topo p/ reforço KL-02/KL12 preto • Tope para refuerzo KL-02/12 negro	6
30 95 60 65	Kit Kristal pivotante • Kit kristal pivotante	2
30 94 61 46	Fecho pivotante • Conjunto cierre Kristal pivotante Der. Negro/blanco	1
30 94 60 80	Conjunto varão inox • Conjunto varilla roscada inox(4 m)	1
30 94 60 82	Fecho lateral • Conjunto cierre kristal pivotante negro/blanco/natural/inox	2
30 96 00 22	Esquadro de alinhamento KL-01 • Escuadra alineamiento especial	8
30 94 60 63	Junta central • Junta central	2H
30 93 01 20	Junta interior batente • Junta interior batiente	2H
30 60 00 14	Pelúcia metálica • Burlete metálica	2L
30 95 00 10	Pelúcia • Burlete	4L+2H
30 94 61 52	Mola chão p/chumbar Kristal Pivotante • Mola tierra p/chumbar Kristal Pivotante	2
30 94 60 37	Contra fecho central para puxador • Contracierre central negro	2

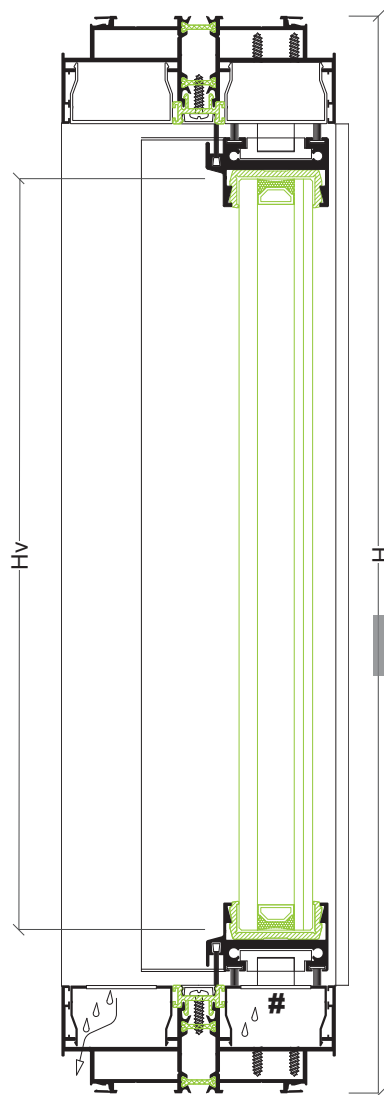
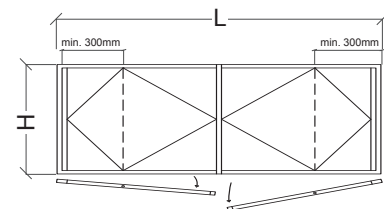

VIDRO • VIDRIO

+0	+0
-1 mm	-1 mm
Hv = H-142 mm	Lv = (L/2)-59 mm

Altura Hv e largura Lv dos vidros com tolerância de +0/-1 mm
 Alto Hv y ancho Lv de vidrio con tolerancia de +0 / -1 mm

Selagem secundária do vidro duplo em silicone
 Sellado secundario de doble vidrio de silicona

Aplicar vidro duplo com bordos arestados
 Aplicar doble vidrio con bordos rugosos

