

www.anicolor.pt

**SISTEMA
PARA FACHADA**

**SISTEMA
PARA FACHADA**

FL

 **anicolor**
Sistemas de Alumínio

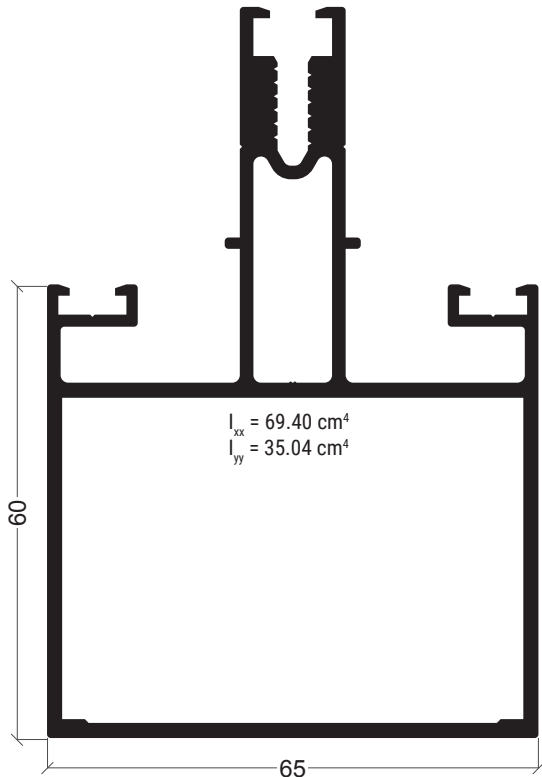

FL-14

Montante de 60 mm
Montante de 60 mm

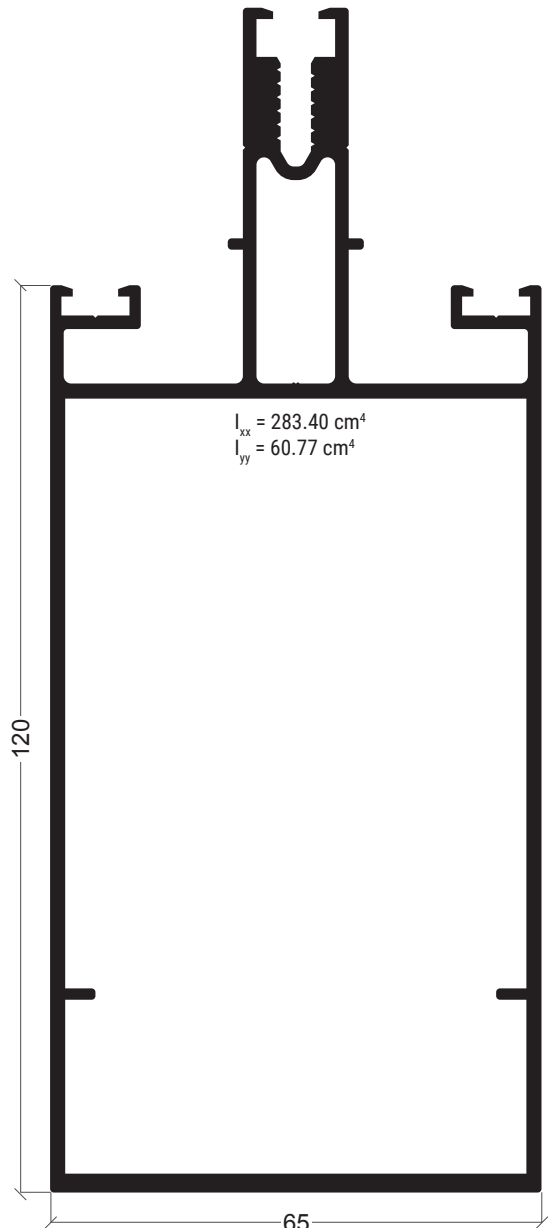

FL-13

Montante de 120 mm
Montante de 120 mm

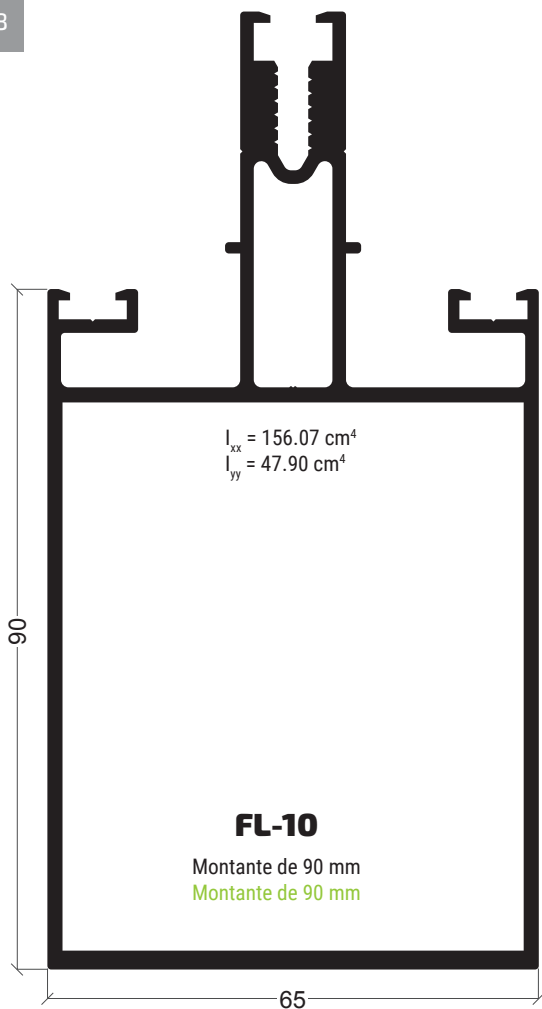

FL-10

Montante de 90 mm
Montante de 90 mm

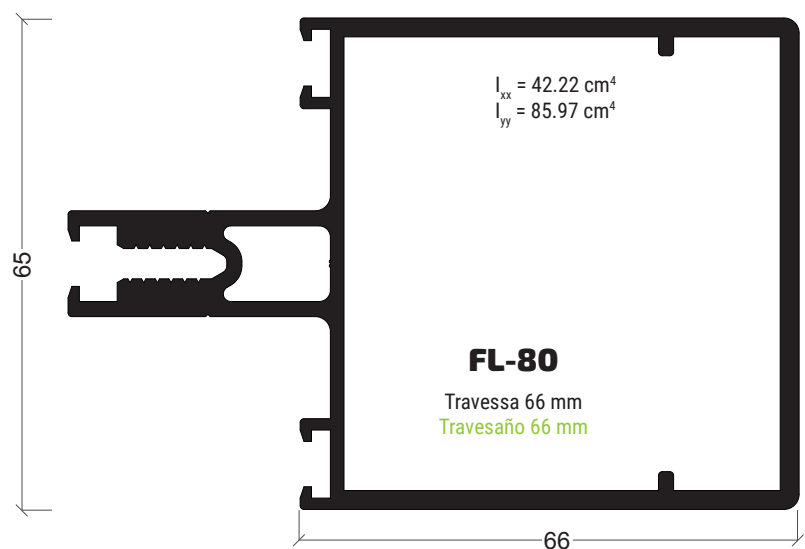

FL-80

Travessa 66 mm
Travesaño 66 mm

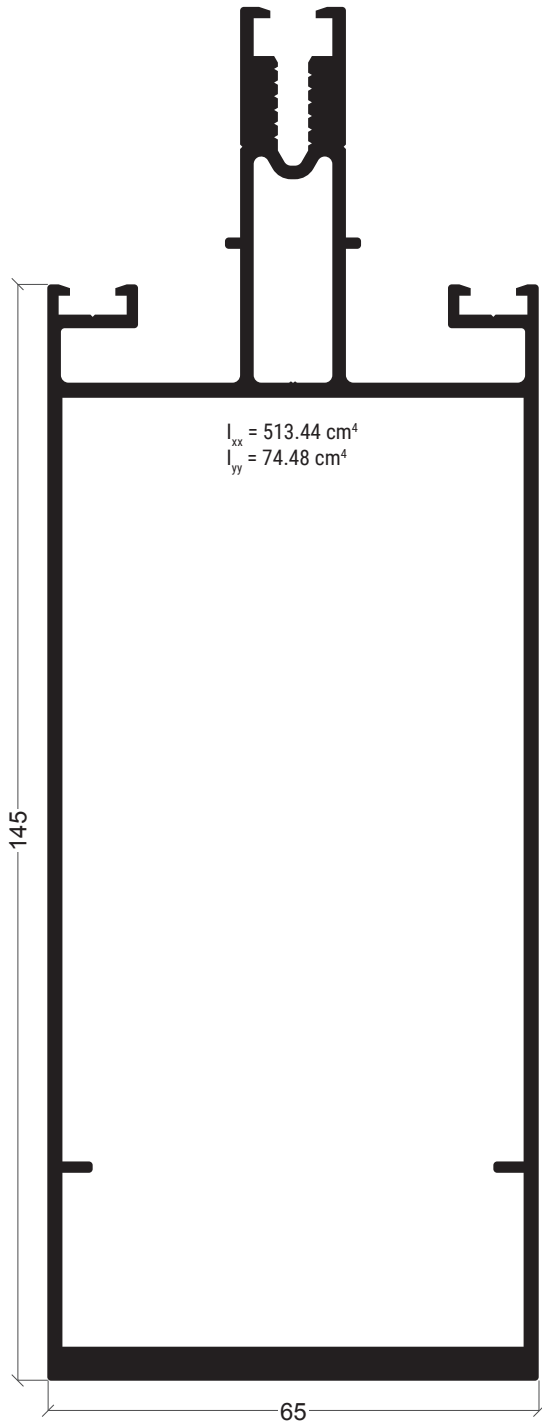

FL-11

Montante de 145 mm
Montante de 145 mm

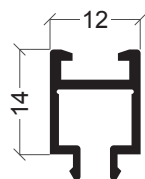

FL-32

Suplemento
Suplemento

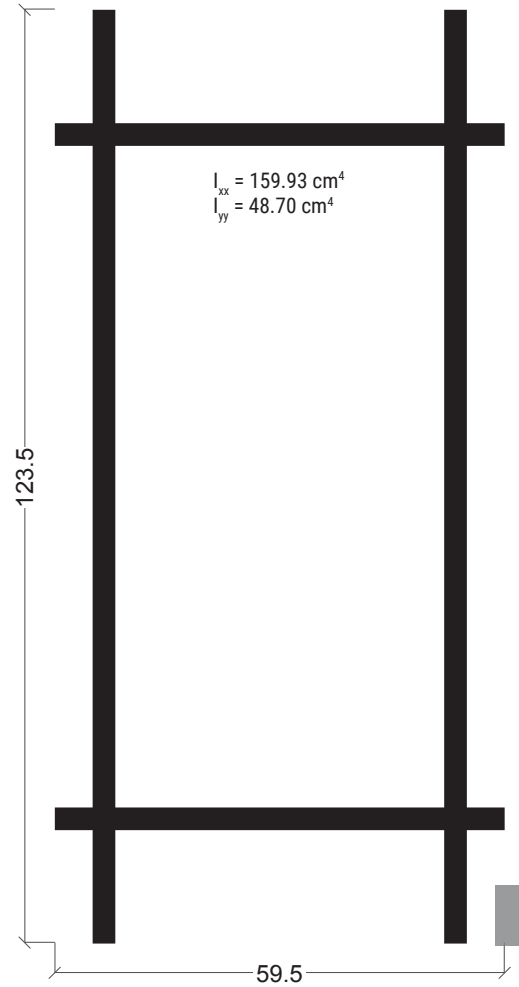

FL-20

União de montantes
Unión de montantes

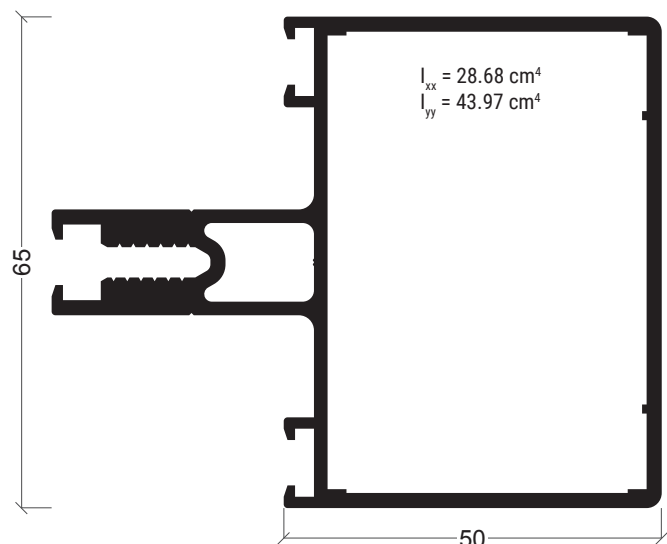

FL-12

Travessa 50 mm
Travesaño 50 mm

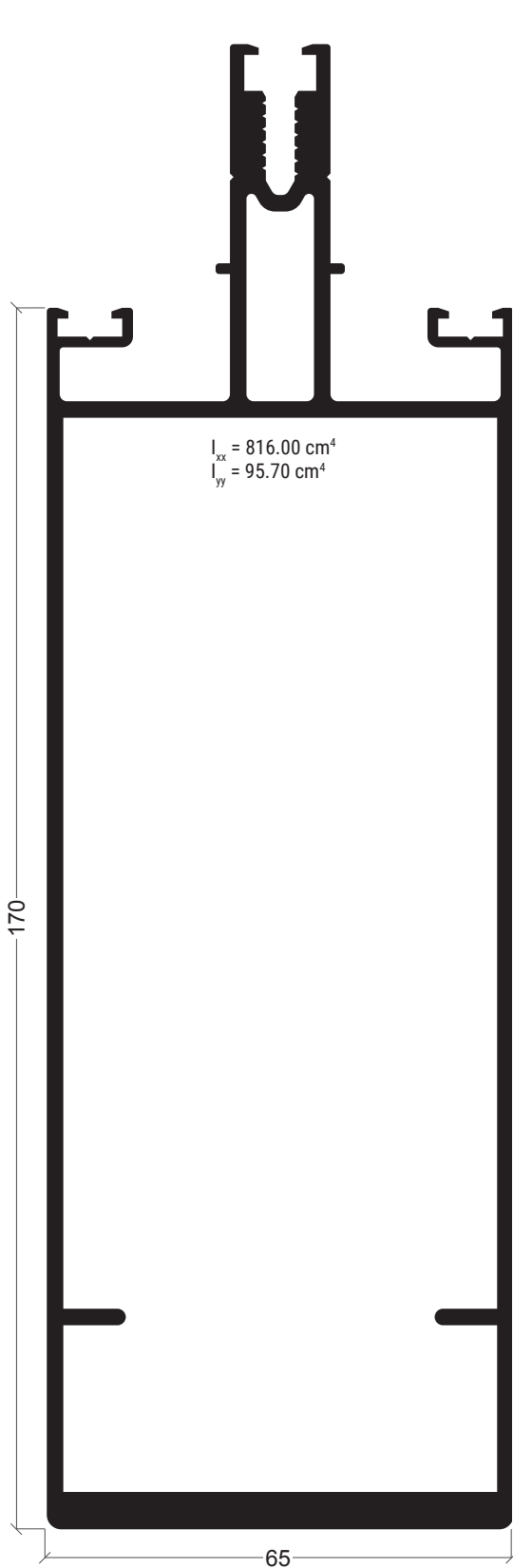

FL-70

Montante de 170 mm
Montante de 170 mm

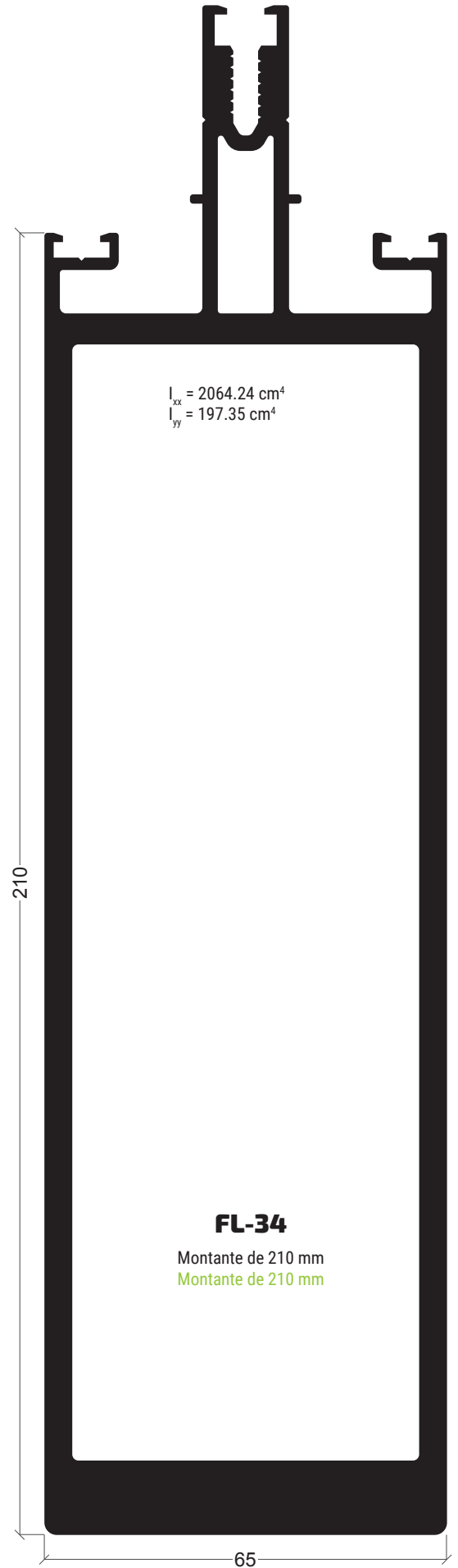

FL-34

Montante de 210 mm
Montante de 210 mm

180

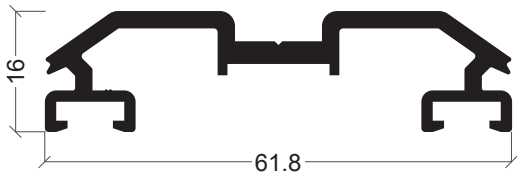

FL-07

Contra tampa
Tapeta presion de
la tapeta horizontal

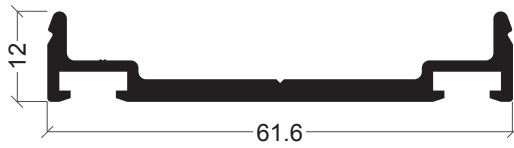

FL-35

Contra tampa
Tapeta presion

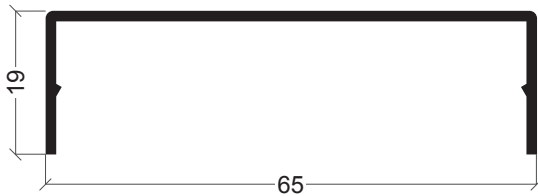

FL-08

Tampa horizontal
Tapeta horizontal

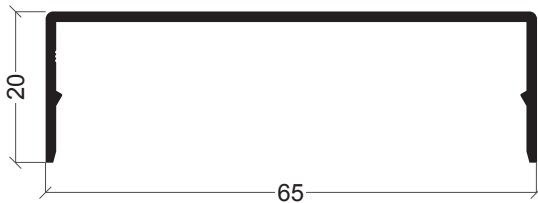

FL-09

Tampa vertical
Tapeta vertical

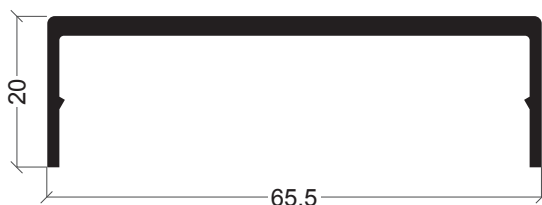

FL-33

Tampa vertical
Tapeta vertical

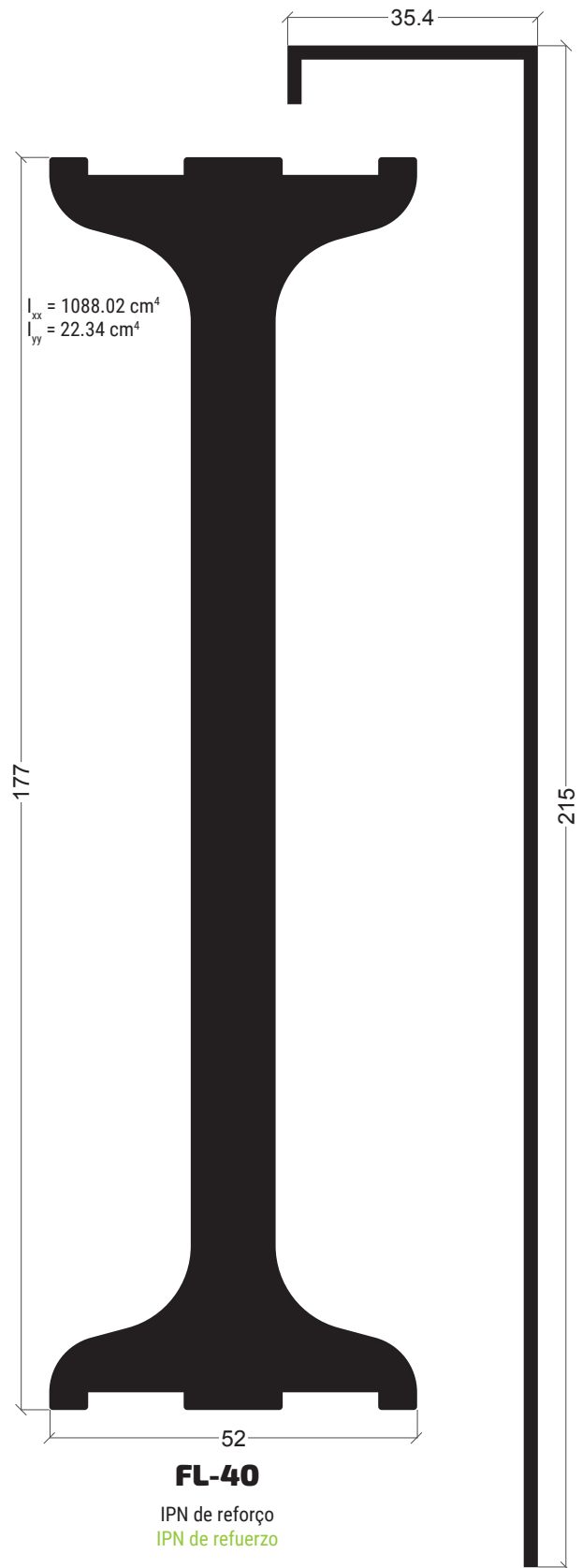

FL-40

IPN de reforço
IPN de refuerzo

FL-21

Remate
Solape

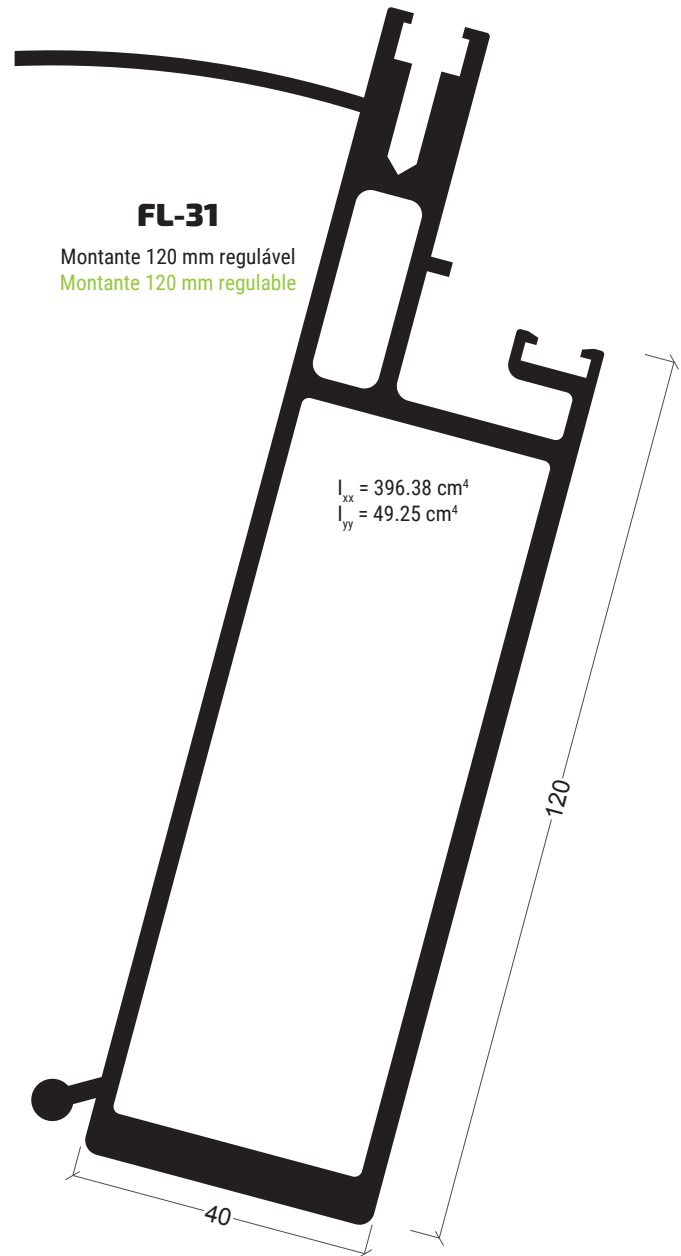
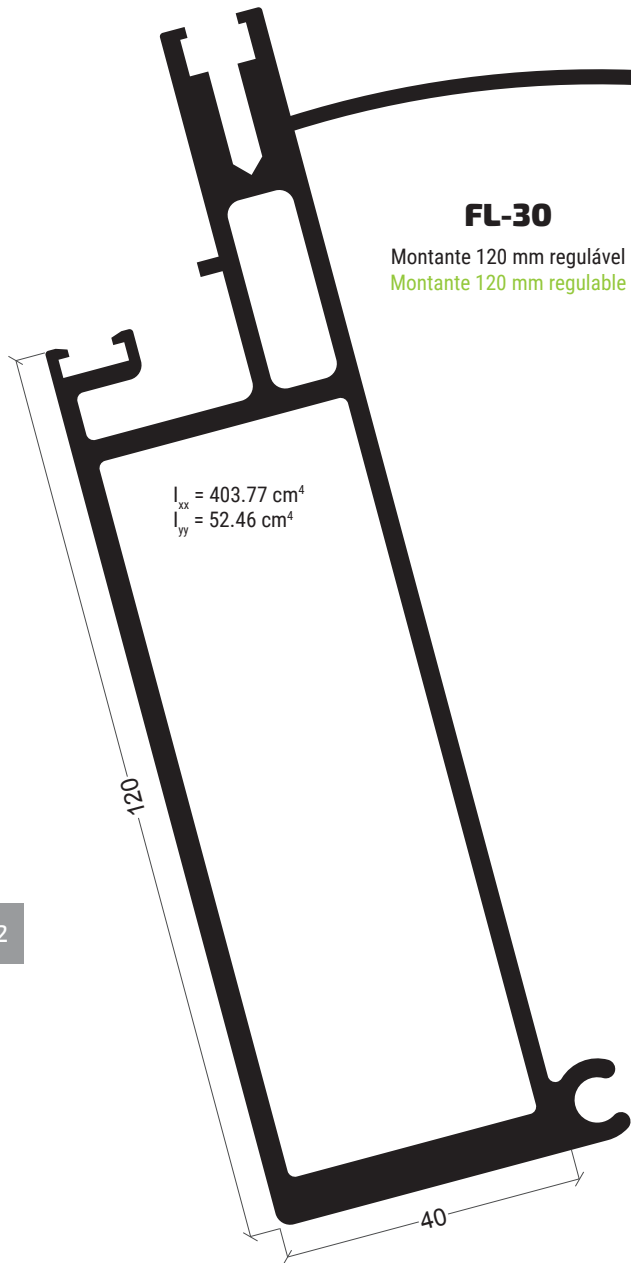

182

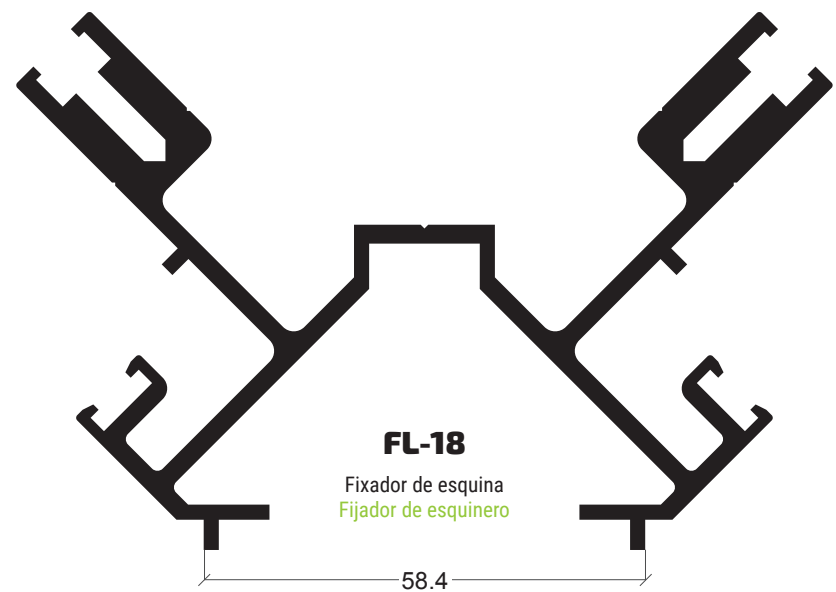
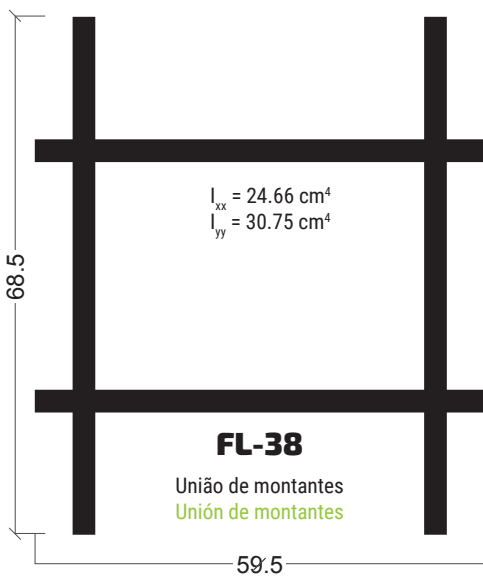

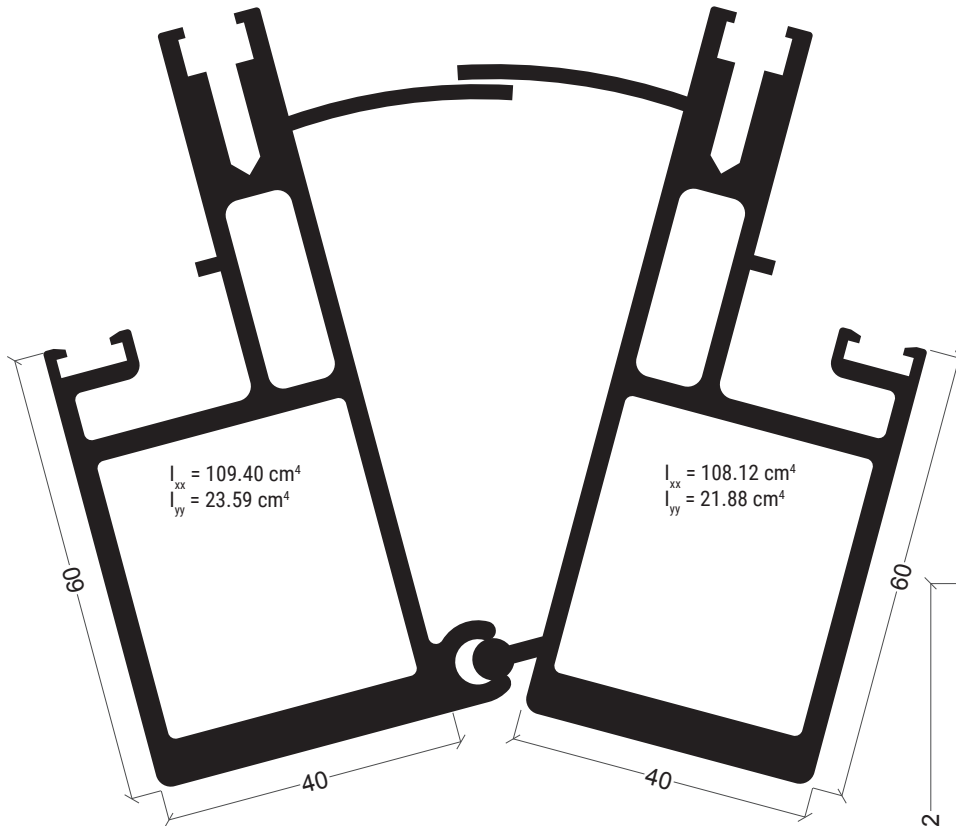

FL-05

Montante 60 mm regulável
Montante 60 mm regulable

FL-04

Montante 60 mm regulável
Montante 60 mm regulable

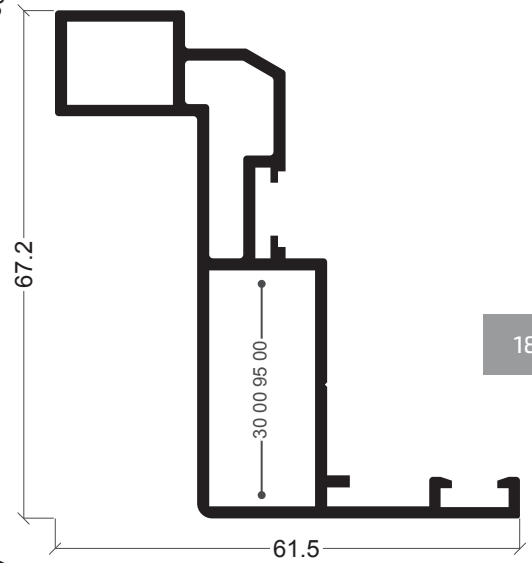

FL-25

Aro fixo projectante
Fijo proyectante

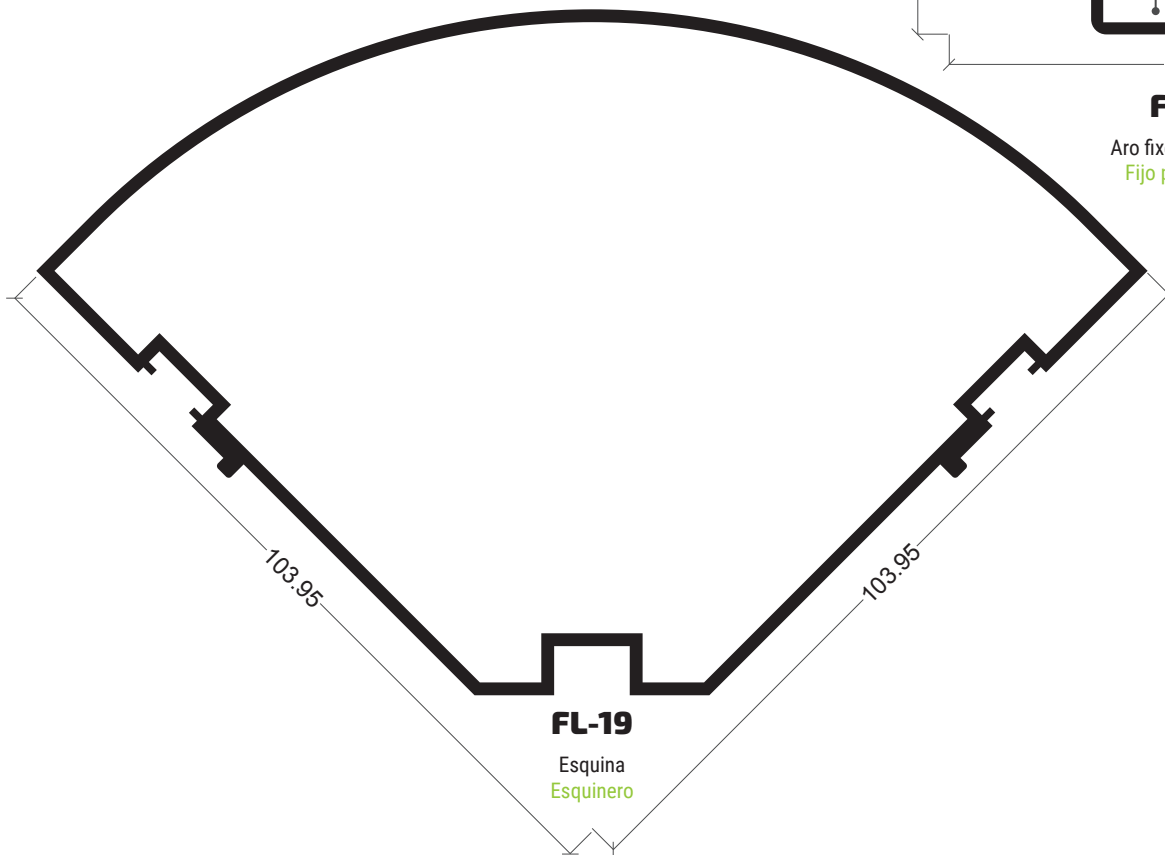

FL-19

Esquina
Esquinero

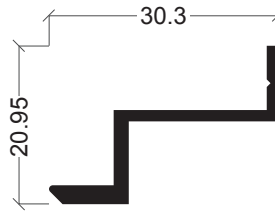

FL-39

Perfil de segurança
Perfil de seguridad



AX-19

Vareta
Pletina falleba

184

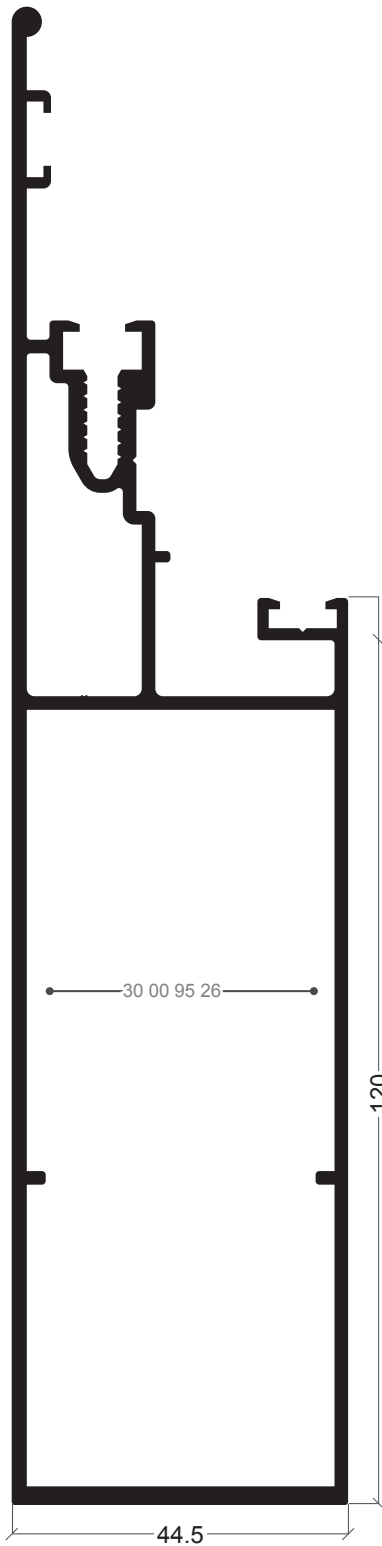

FL-16

Montante remate 120 mm
Montante remate 120 mm

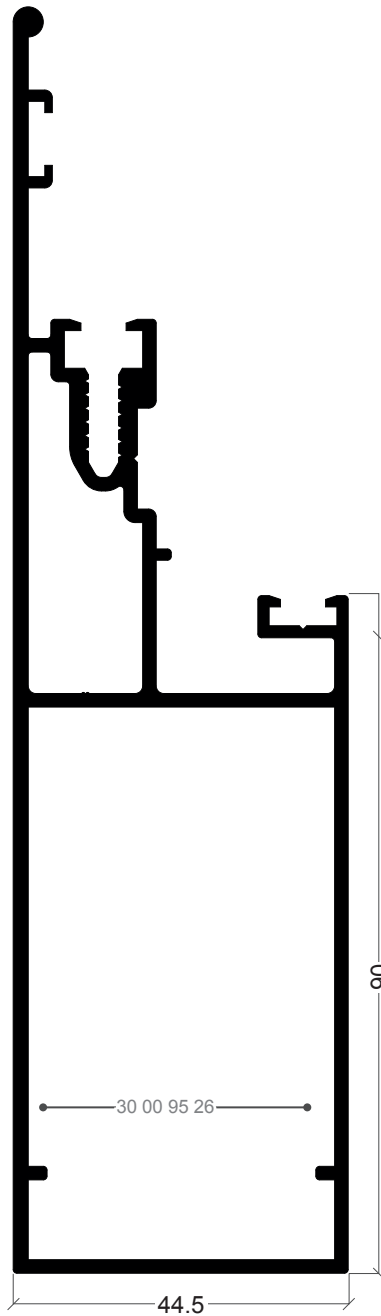

FL-77

Montante remate 90 mm
Montante remate 90 mm

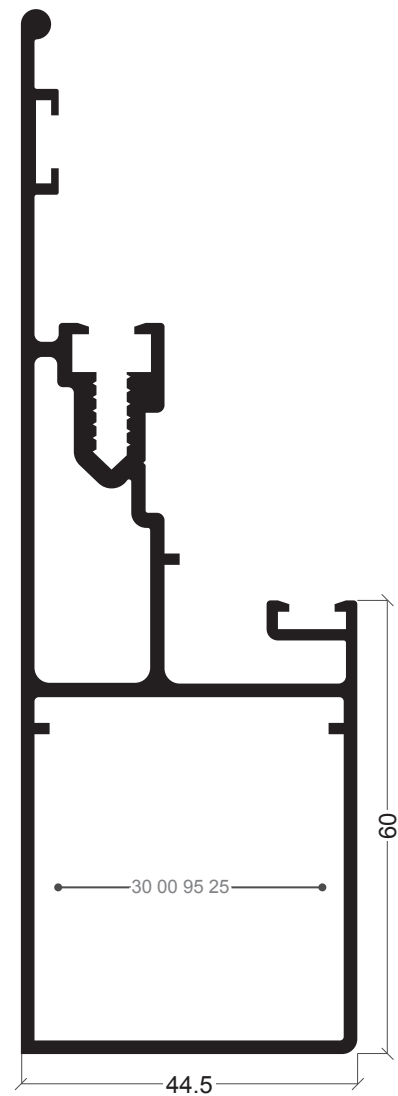

FL-17

Montante remate 60 mm
Montante remate 60 mm

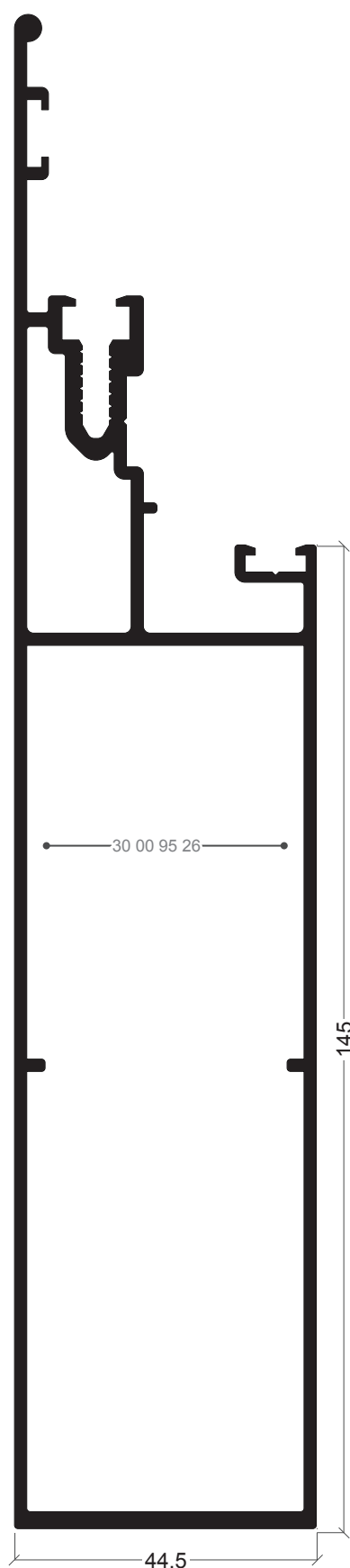

FL-15
Montante remate 140 mm
Montante remate 140 mm

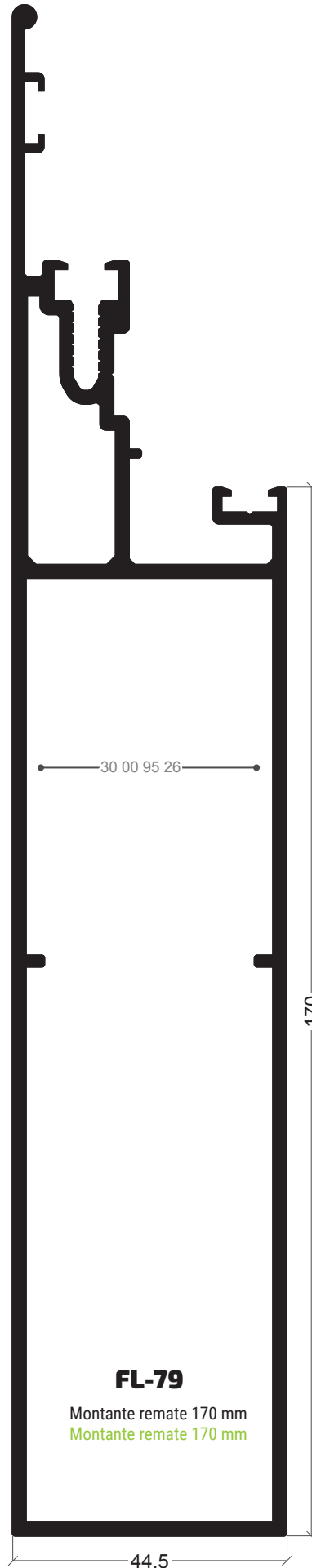

FL-79
Montante remate 170 mm
Montante remate 170 mm

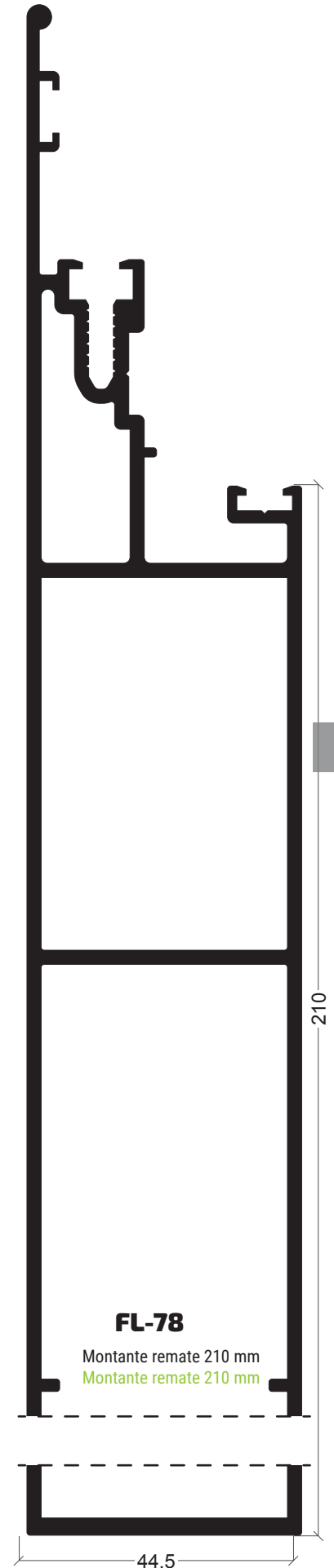

FL-78
Montante remate 210 mm
Montante remate 210 mm

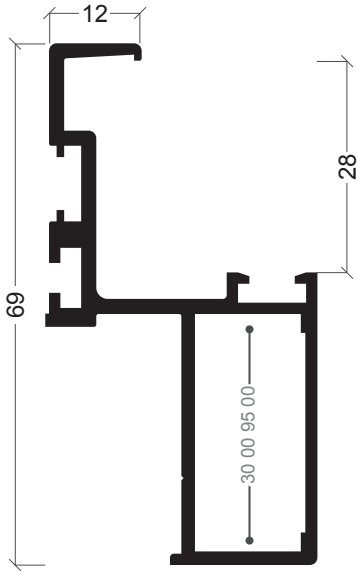

FL-03
Folha semi-estrutural
Hoja semi-estrutural

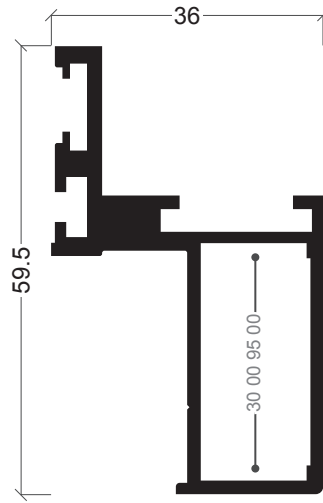

FL-06
Folha estrutural
Hoja estrutural

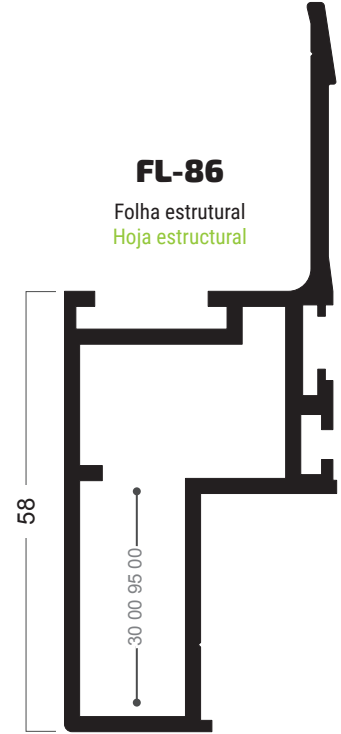

FL-86
Folha estrutural
Hoja estrutural

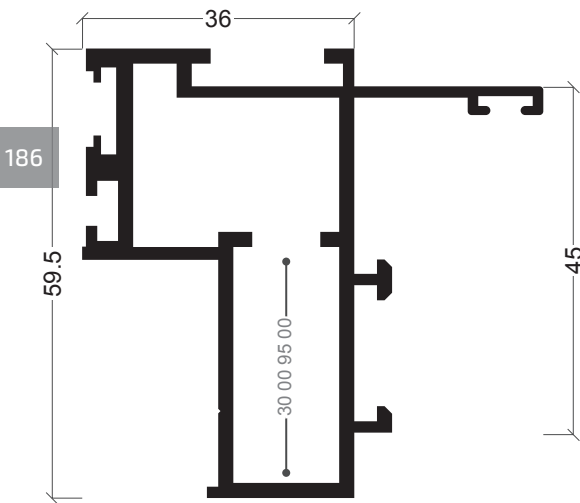

FL-26
Folha estrutural
Hoja estrutural

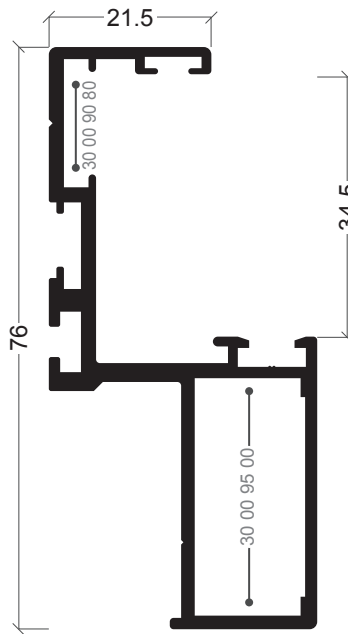

FL-85
Folha semi-estrutural
Hoja semi-estrutural

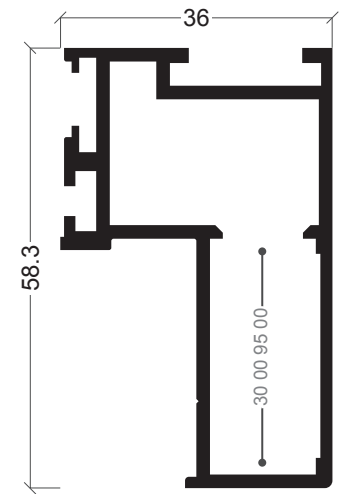

FL-71
Folha estrutural
Hoja estrutural

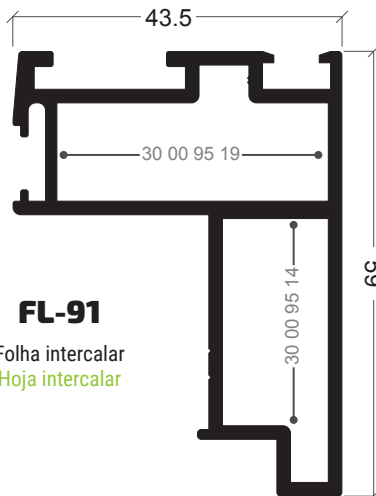

FL-91
Folha intercalar
Hoja intercalar

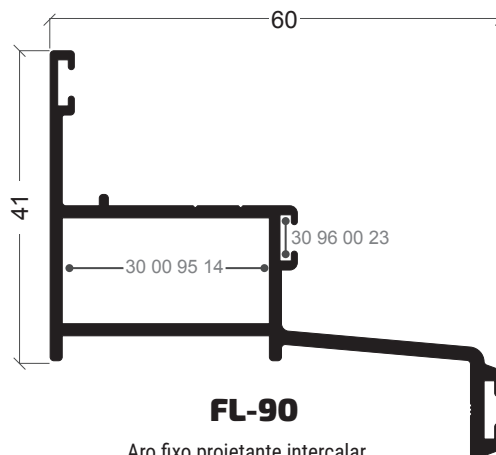

FL-90
Aro fixo projetante intercalar
Marco Proyetante intercalar

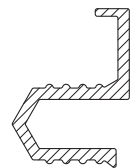

FL-88
Perfil de poliamida intercalar
Perfil de poliamida intercalara



FL-89
Perfil PVC central intercalar
Perfil PVC central intercalara

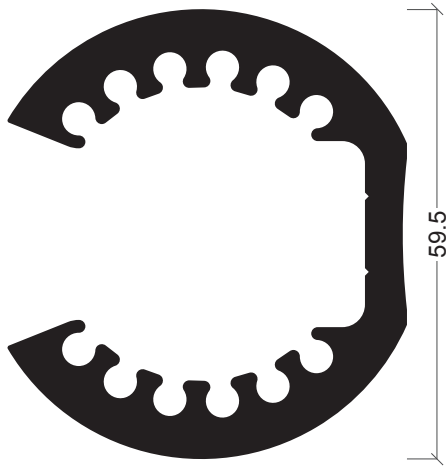

FL-69

Topo de fixação
Tope de travesaño regulable

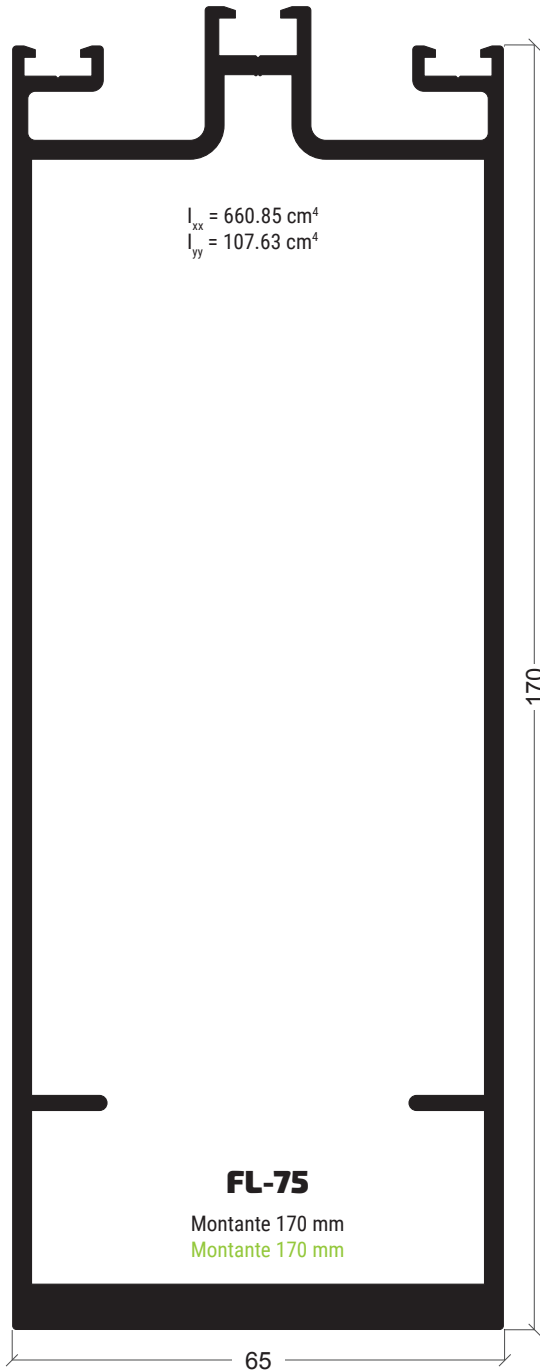

$I_{xx} = 660.85 \text{ cm}^4$
 $I_{yy} = 107.63 \text{ cm}^4$

FL-75

Montante 170 mm
Montante 170 mm

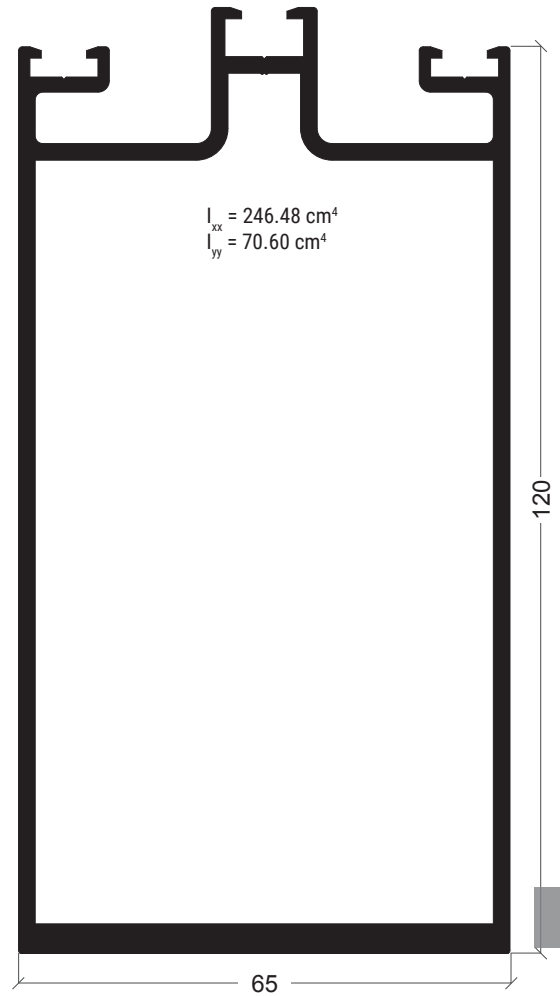

$I_{xx} = 246.48 \text{ cm}^4$
 $I_{yy} = 70.60 \text{ cm}^4$

FL-74

Montante 120 mm
Montante 120 mm

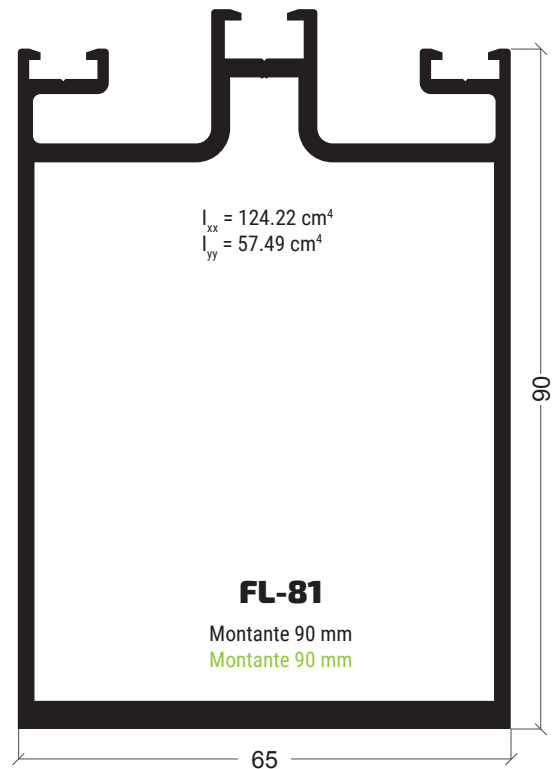

$I_{xx} = 124.22 \text{ cm}^4$
 $I_{yy} = 57.49 \text{ cm}^4$

FL-81

Montante 90 mm
Montante 90 mm

187

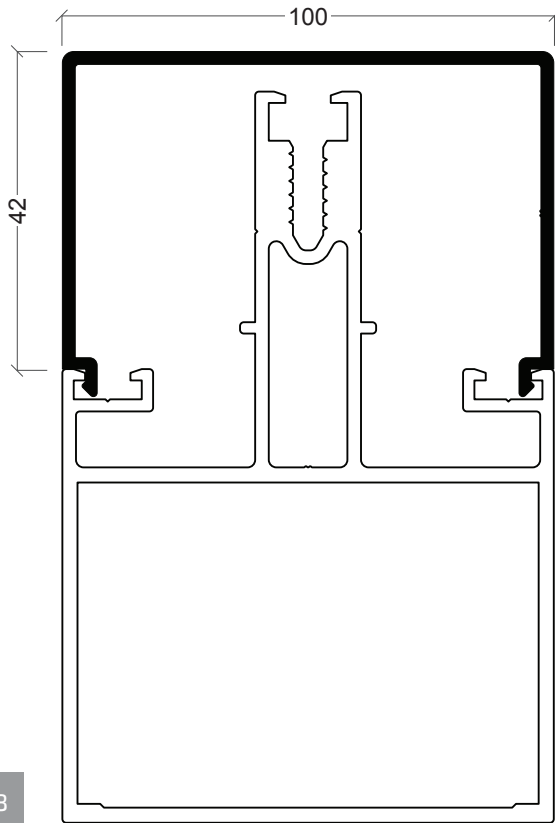

FL-53

Remate para Montante
Remate para Montante

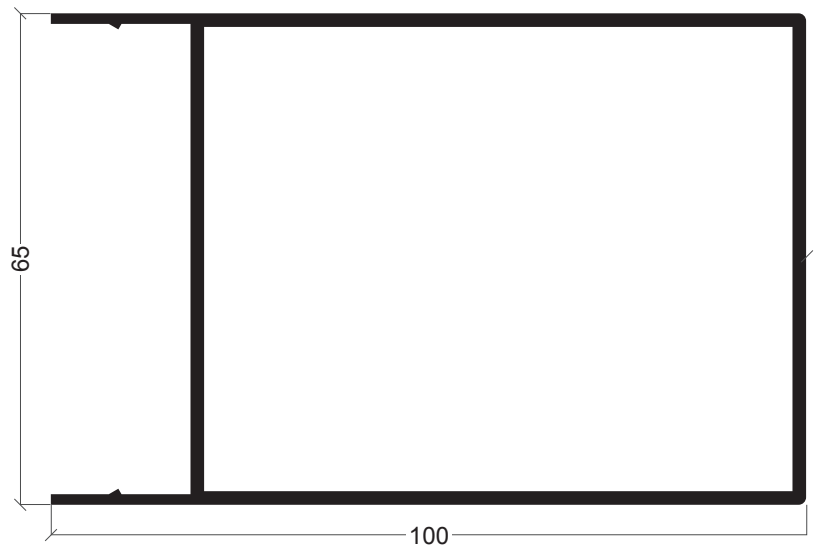

FL-29

Tampa vertical
Tapeta vertical

188

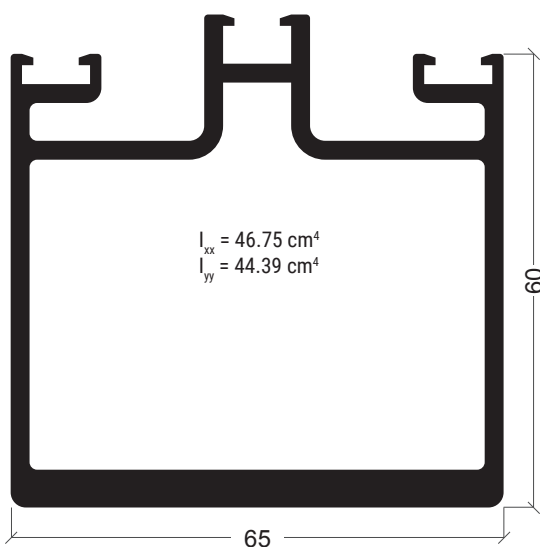

FL-73

Montante 60 mm
Montante 60 mm

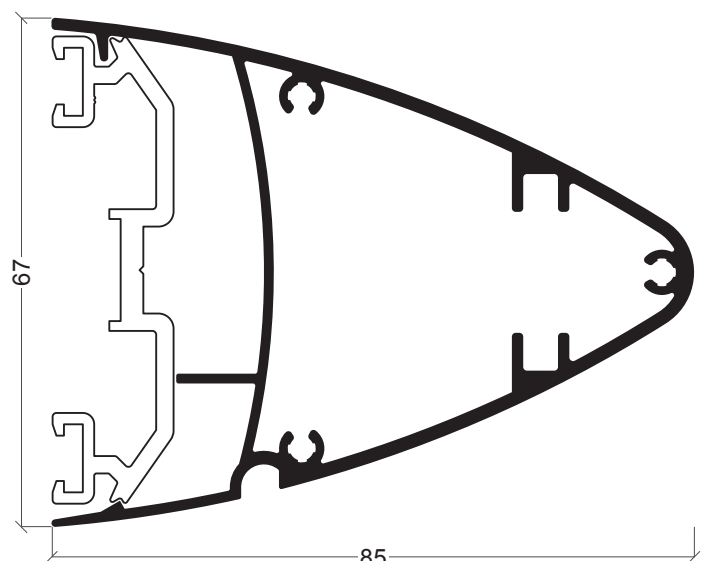

FL-72

Tampa elíptica 85
Tapeta elíptica 85

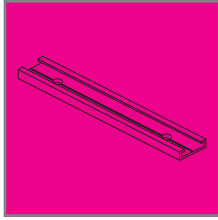

30 00 90 61

Guia fixação lateral
Guía fijación lateral

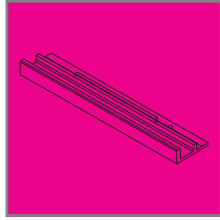

30 00 90 62

Fixação lateral montante
Fijación lateral montante

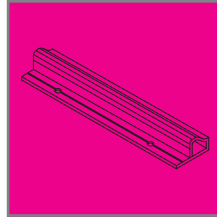

30 00 90 63

Fixação inferior
Fijación inferior

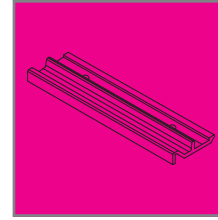

30 00 90 64

Fixação inferior travessa
Fijación inferior travesaño



30 00 90 66

Topo travessas
Tope travesaño

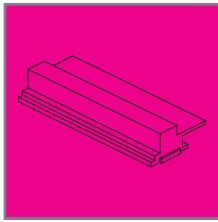

30 00 90 67

Fixação lateral folha
Fijación lateral hoja

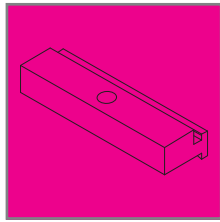

30 00 90 70

Fixação frontal
Fijación frontal

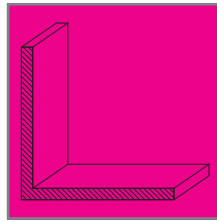

30 00 90 80

Canto de reforço
Canto de refuerzo

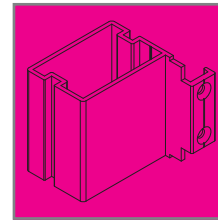

30 00 94 98

União fachada montante
Unión fachada montante

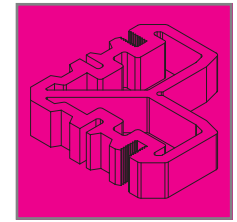

30 00 94 99

Esquadro de canto 13.7 x 31.6 mm
Escuadra de canto 13.7 x 31.6 mm

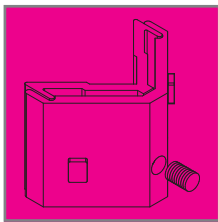

30 00 95 00

Esquadro móvel
Escuadra hoja

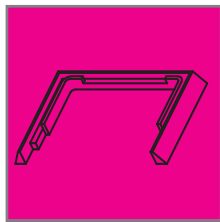

30 00 95 10

Junta de estanquidade travessa FL-12
Junta de estanquidad travesaño FL-12

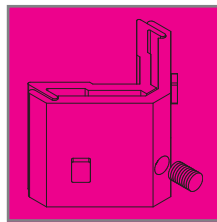

30 00 95 14

Esquadro para perfil FL-90 e FL-91
Escuadra para perfil FL-90 y FL-91

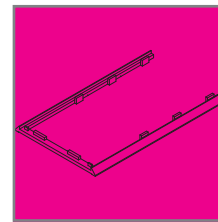

30 00 95 16

Junta de estanquidade união montantes
Junta de estanquidad unión montantes

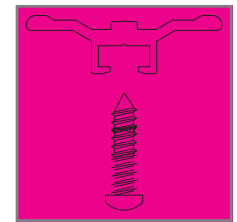

30 00 95 17

Presilha Dupla Intercalar
Clip Duplo Intercalar

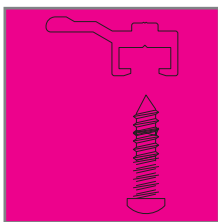

30 00 95 18

Presilha Simples Intercalar
Clip Simples Intercalar

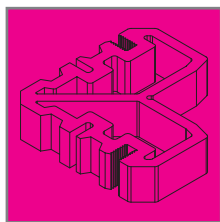

30 00 95 19

Esquadro para perfil FL-91
Escuadra para perfil FL-91

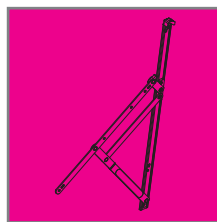

30 00 95 20

Jogo compasso fachada (120 kg)
Juego compás fachada (120 kg)

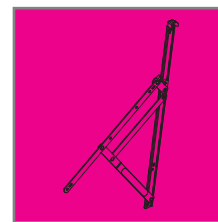

30 00 95 21

Jogo compasso fachada (180 kg)
Juego compás fachada (180 kg)

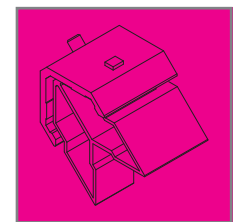

30 00 95 25

Esquadro 40x41 centrado (FL-17)
Escuadra 40x41 centrado (FL-17)

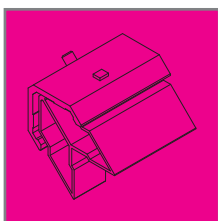

30 00 95 26

Esquadro 61x41 centrado (FL-15,16,77)
Escuadra 61x41 centrado (FL-15,16,77)

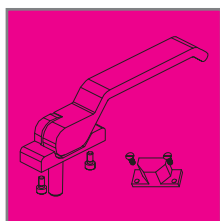

30 00 95 31/41

Kit cremone direito/esquerdo preto
Kit cremona derecho/izquierdo negro

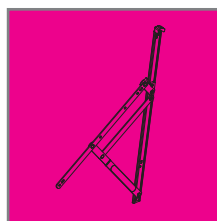

30 00 95 71

Jogo compasso fachada (75 kg)
Juego compás fachada (75 kg)

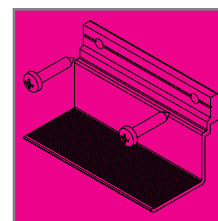

30 00 96 21

Suporte para vidro projetante intercalar
Soporte para vidrio proyectante intercalar

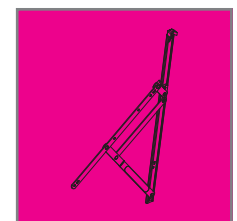

30 92 04 80

Compasso projectante deslizando até 50 kg/folha
Compás proyectante deslizando hasta 50 kg/hoja

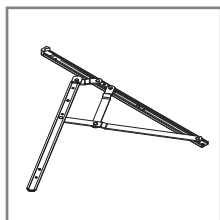
30 92 06 00

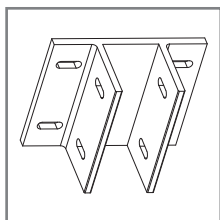

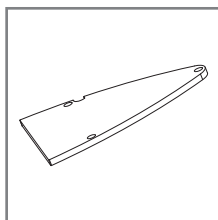

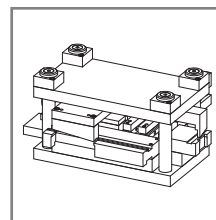

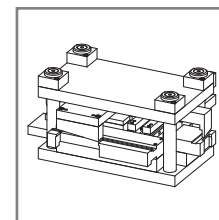







 Compasso projectante deslizante até
 35 kg/folha
 Compás projectante deslizante hasta
 35 kg/hoja

31 00 90 65

 Fixador montante
 Fijador montante

31 23 90 97

 Tampa elíptica 85 mm
 Tapeta elíptica 85 mm

33 97 79 99

 Cunho FL
 Troquel FL

33 97 81 99

 Cunho FL Intercalar (Perfis FL-15/16/17/77)
 Troque FL Intercalar (Perfiles FL-15/16/17/77)

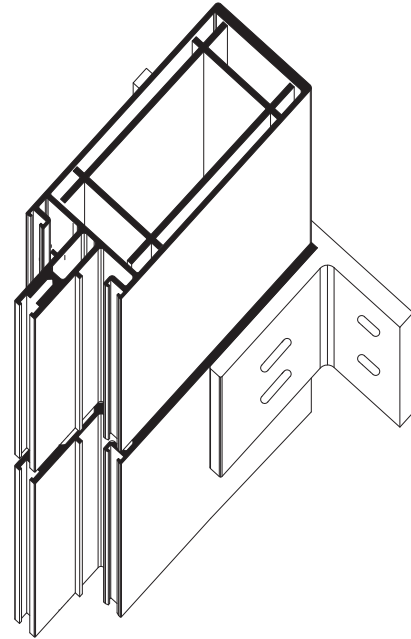
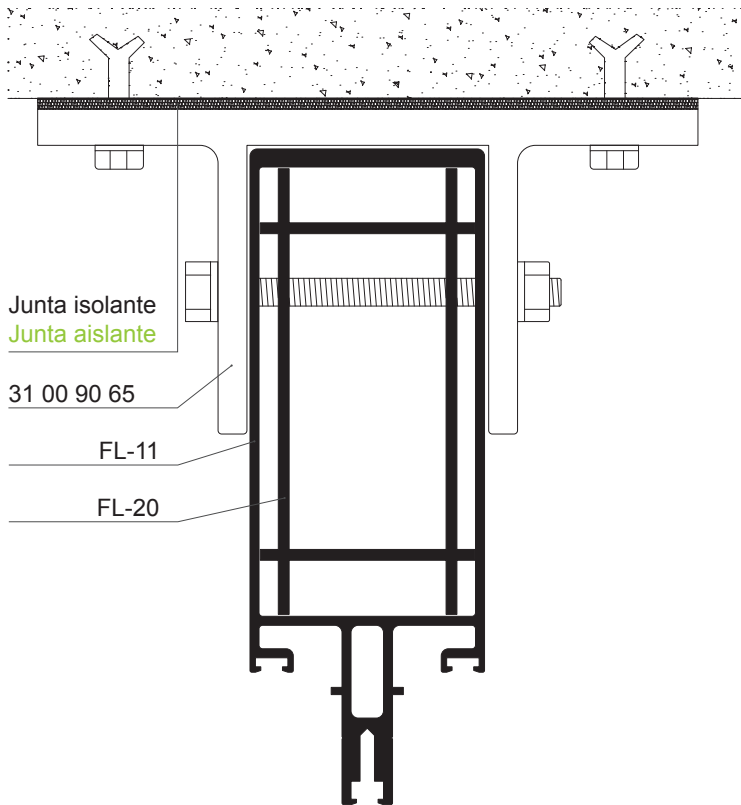
REFERÊNCIA • REFERENCIA	DESENHO • DISEÑO	DESCRIÇÃO • DESCRIPCIÓN
30 00 95 01		Junta interior montante • Junta interior montante Junta central montante e travessa (muro invertido) • Junta central montante y travesaño (muro invertido)
30 00 95 02		Junta interior montante (fixação lateral folhas fixas) • Junta interior montante (fijación lateral hojas fijas)
30 00 95 03		Junta central (montante e travessa) • Junta central (montante y travesaño) Fachada estrutural e semi-estrutural • Fachada estrutural y semi-estructural
30 00 95 04		Junta fachada intercalar n°1 • Junta intercalar n°1
30 00 95 05		Junta interior de travessa • Junta interior de travesaño Junta de aro fixo (janela oculta em muro invertido) • Junta de marco (ventana oculta en muro invertido)
30 00 95 06		Junta central montante e travessa • Junta central montante y travesaño
30 00 95 07		Junta central montante e travessa • Junta central montante y travesaño
30 00 95 08		Junta central montante e travessa (segundo vidro) • Junta central montante y travesaño (según vidrio)
30 00 95 12		Junta fachada intercalar n°2 • Junta intercalar n°2
30 00 95 22		Junta fachada intercalar n°3 • Junta intercalar n°3
30 00 95 23		Junta fachada intercalar n°4 • Junta intercalar n°4
30 00 95 76		Junta central montante e travessa • Junta central montante y travesaño
30 20 26 03		Junta exterior • Junta exterior Junta interior • Junta interior Junta de vedação • Junta de vedación
30 90 20 80		Junta exterior para Sistema Ergolux • Junta exterior para Sistema Ergolux
30 99 95 11		Junta de folha encaixe exterior • Junta de hoja anclaje exterior Junta montante de remate • Junta montante de remate Junta de folha e aro (janela oculta em muro invertido) • Junta de hoja y marco (ventana oculta en muro invertido)

Pormenor de fixação do montante • **Detalle de fijación del montante**



191

União montante travessa • **Unión montante travesaño**

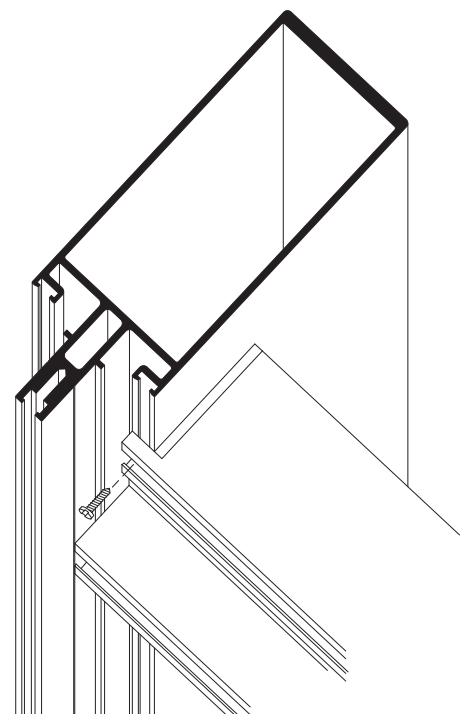
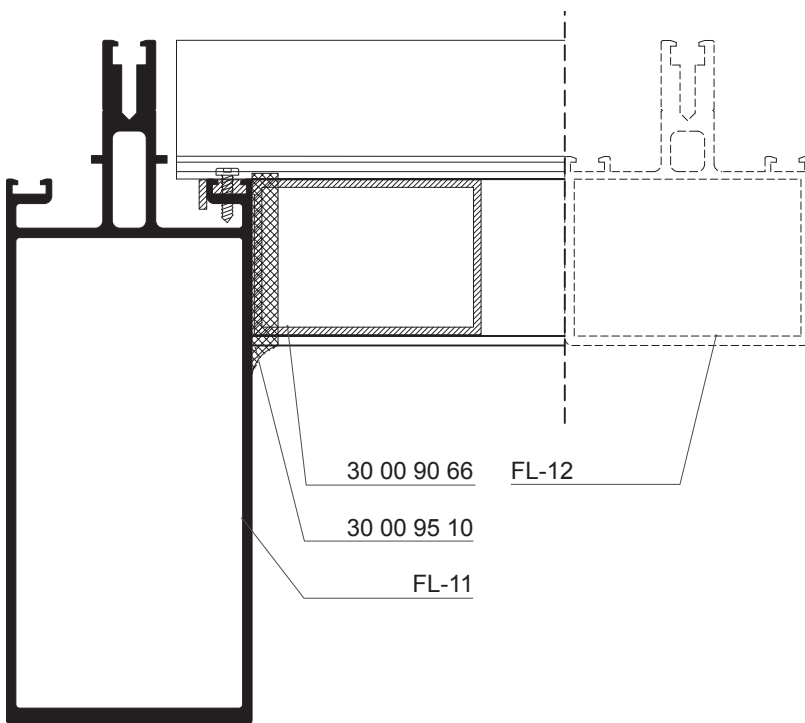

Folha de corte da travessa • Hoja de corte del travesaño

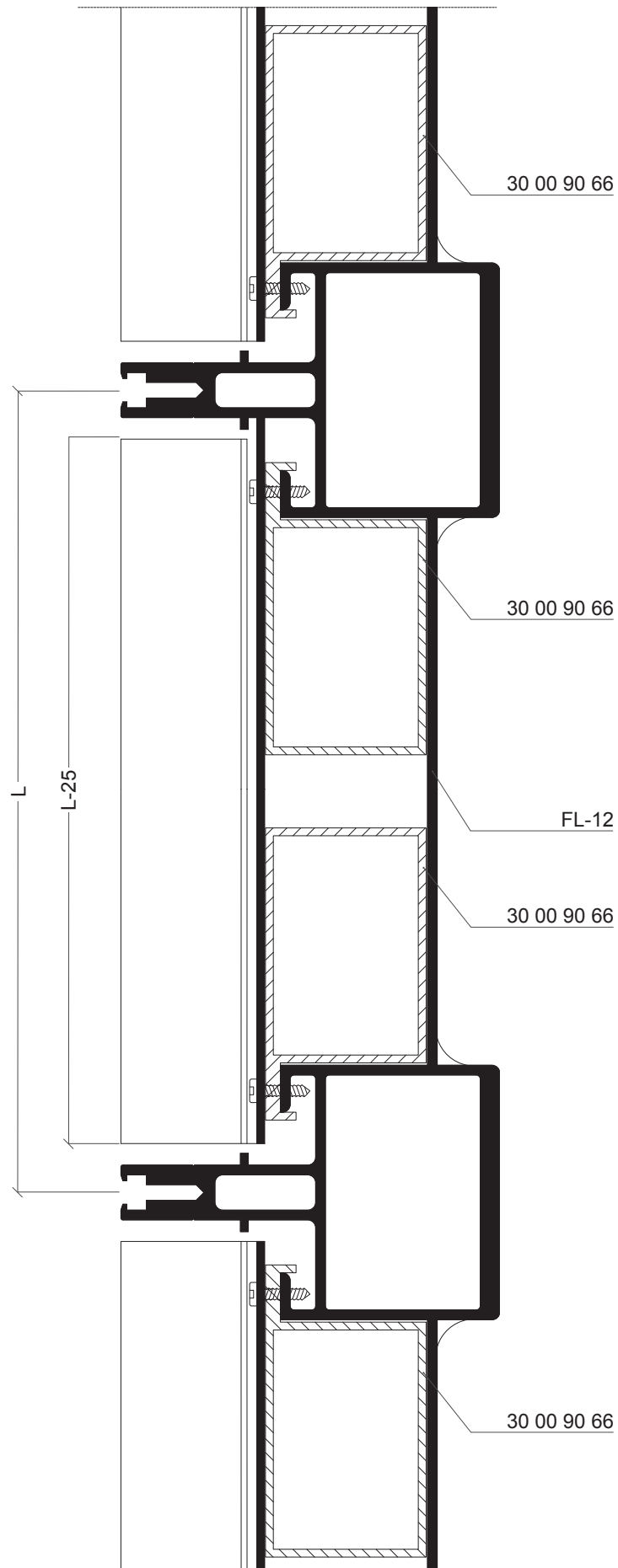

Medidas de corte fachada estrutural e semi-estrutural
Medidas de corte fachada estrutural y semi-estrutural

Pormenor horizontal e vertical sistema de fixação frontal
Detalle horizontal y vertical sistema de fijación frontal

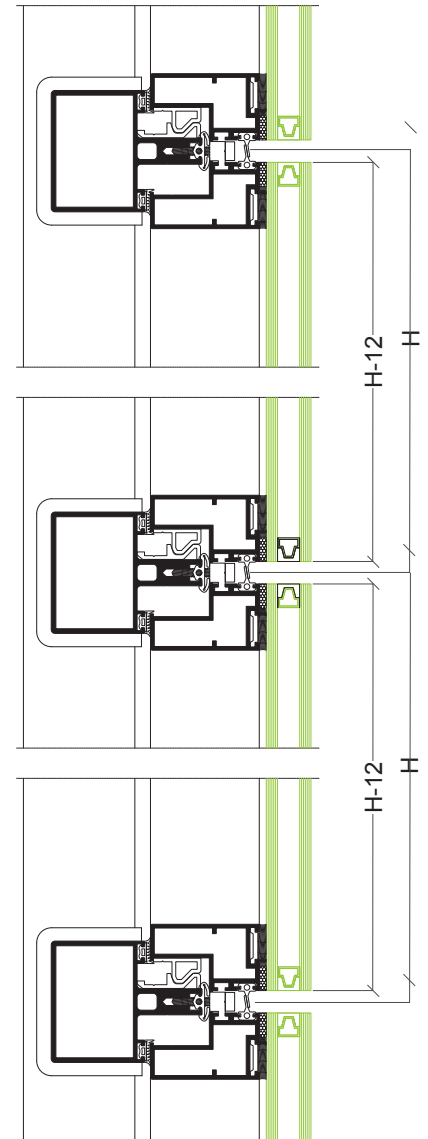
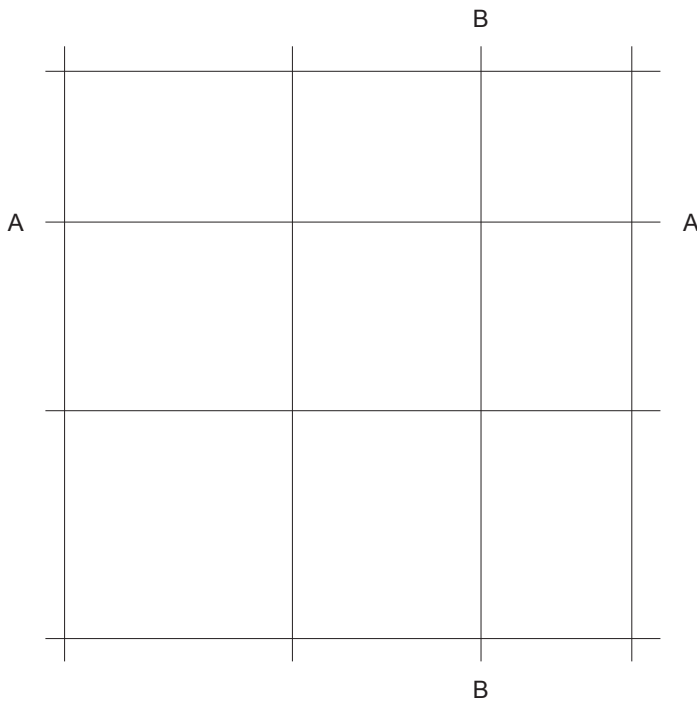

Secção A-A
Sección A-A

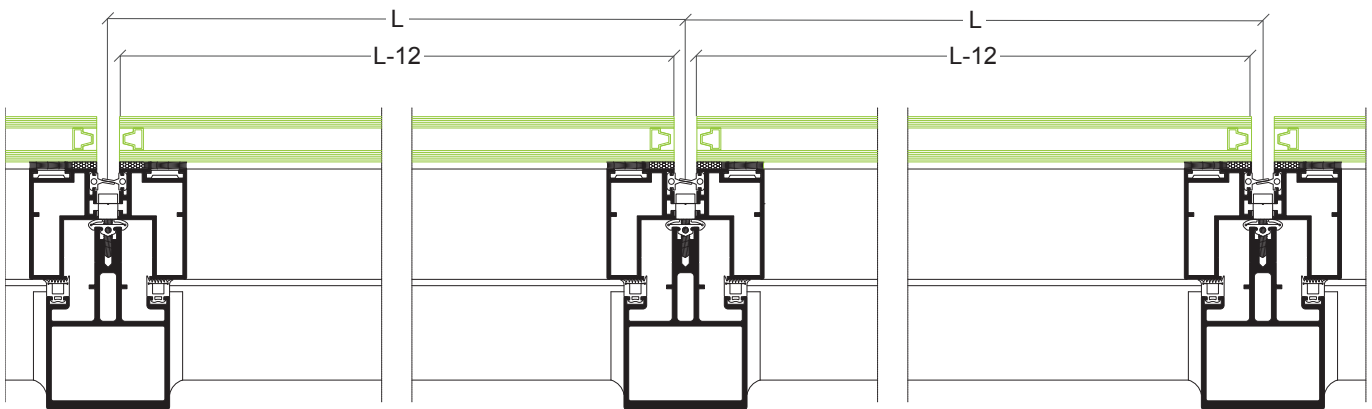

Secção B-B
Sección B-B

Montagem da folha fixa • **Ensamblado hoja fija**

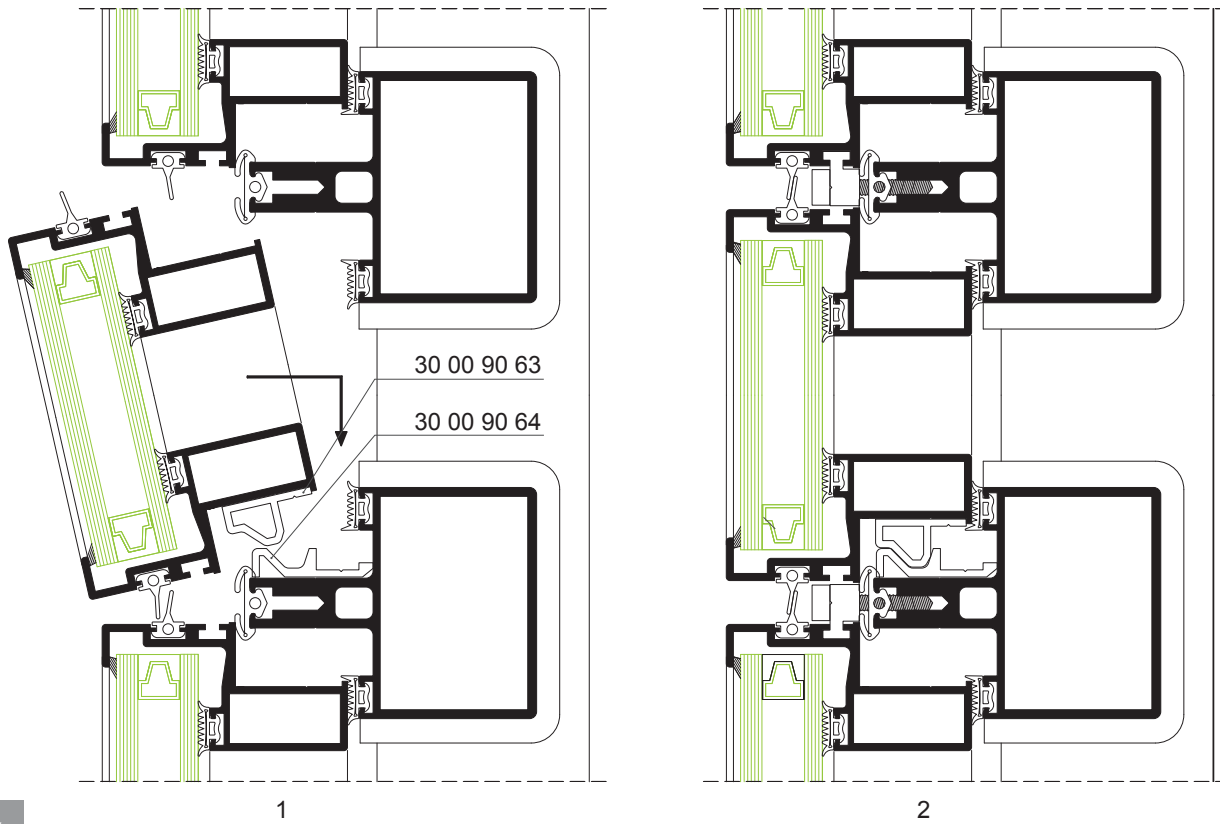

194

Montagem da folha fixa • **Ensamblado hoja fija**

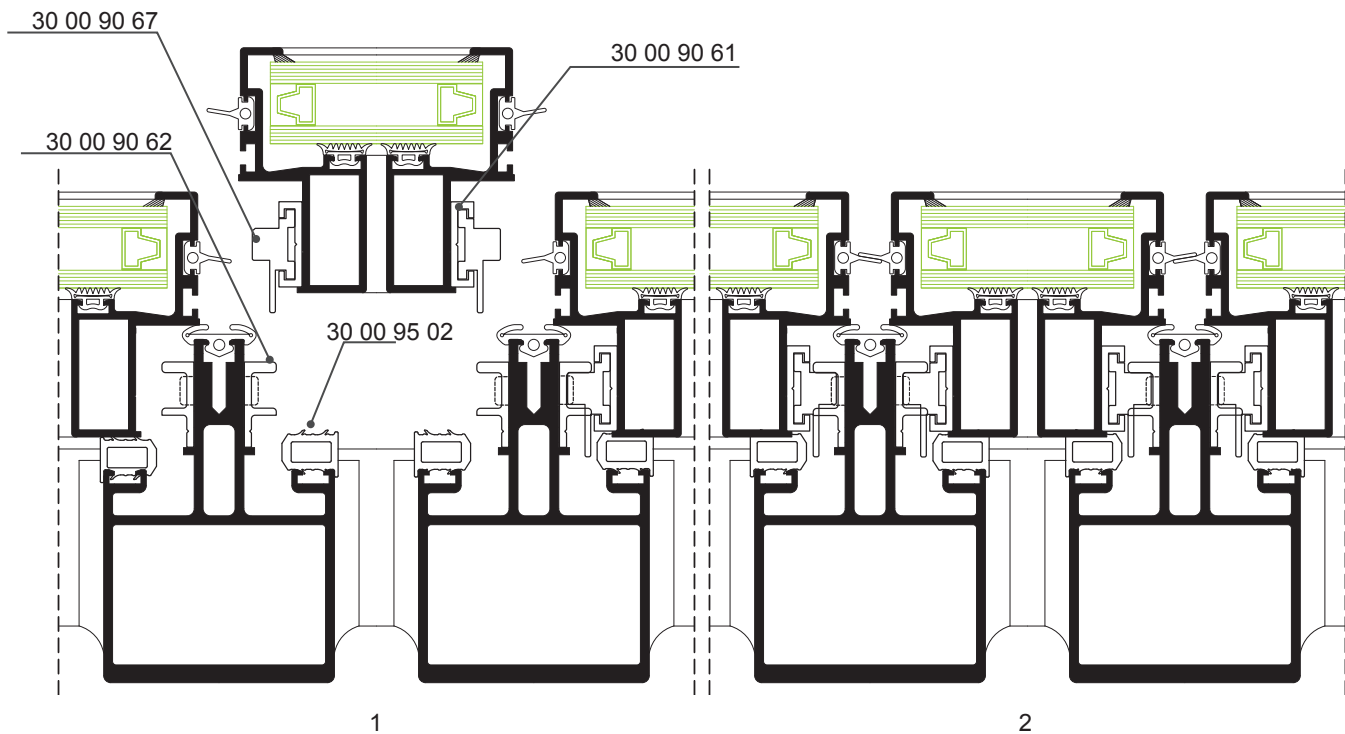

Fachada estrutural e semi-estrutural • Fachada estructural y semi-estructural

Sistema de fixação de folhas fixas • Sistema de fijación de hojas fijas

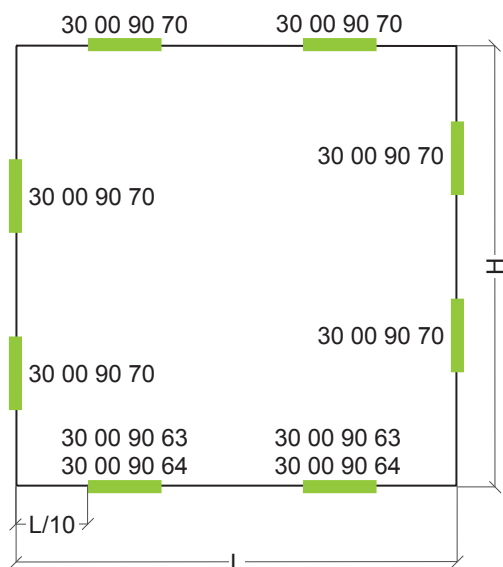

FOLHA FIXA • HOJA FIJA
 SISTEMA DE FIXAÇÃO FRONTAL • SISTEMA DE FIJACIÓN FRONTAL

PEÇA DE FIXAÇÃO PIEZA DE FIJACIÓN	L	H	Nº DE PEÇAS Nº DE PIEZAS	
			L	H
30 00 90 70	até 1000 mm • hasta 1000 mm	até 1000 mm • hasta 1000 mm	2	2
	cada 500 mm • cada 500 mm	cada 500 mm • cada 500 mm	1	1
30 00 90 63 30 00 90 64	até 1000 mm • hasta 1000 mm	até 1000 mm • hasta 1000 mm	2	-
	cada 500 mm • cada 500 mm	cada 500 mm • cada 500 mm	1	-

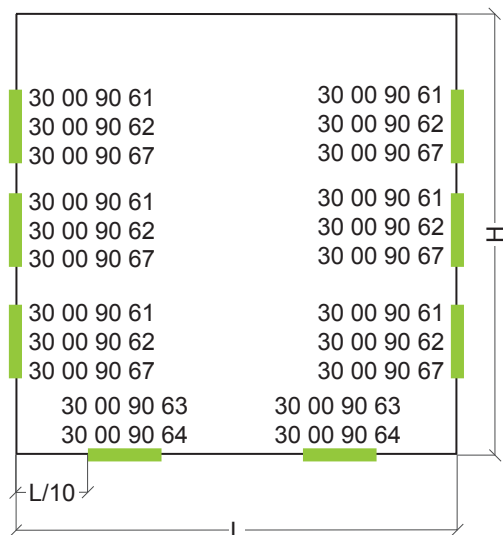

FOLHA FIXA • HOJA FIJA
 SISTEMA DE FIXAÇÃO INTERIOR LATERAL • SISTEMA DE FIJACIÓN INTERIOR LATERAL

PEÇA DE FIXAÇÃO PIEZA DE FIJACIÓN	L	H	Nº DE PEÇAS Nº DE PIEZAS	
			L	H
30 00 90 61 30 00 90 62 30 00 90 67	até 1000 mm • hasta 1000 mm	até 1000 mm • hasta 1000 mm	-	3
	cada 500 mm • cada 500 mm	cada 500 mm • cada 500 mm	-	1
30 00 90 63 30 00 90 64	até 1000 mm • hasta 1000 mm	até 1000 mm • hasta 1000 mm	2	-
	cada 500 mm • cada 500 mm	cada 500 mm • cada 500 mm	1	-

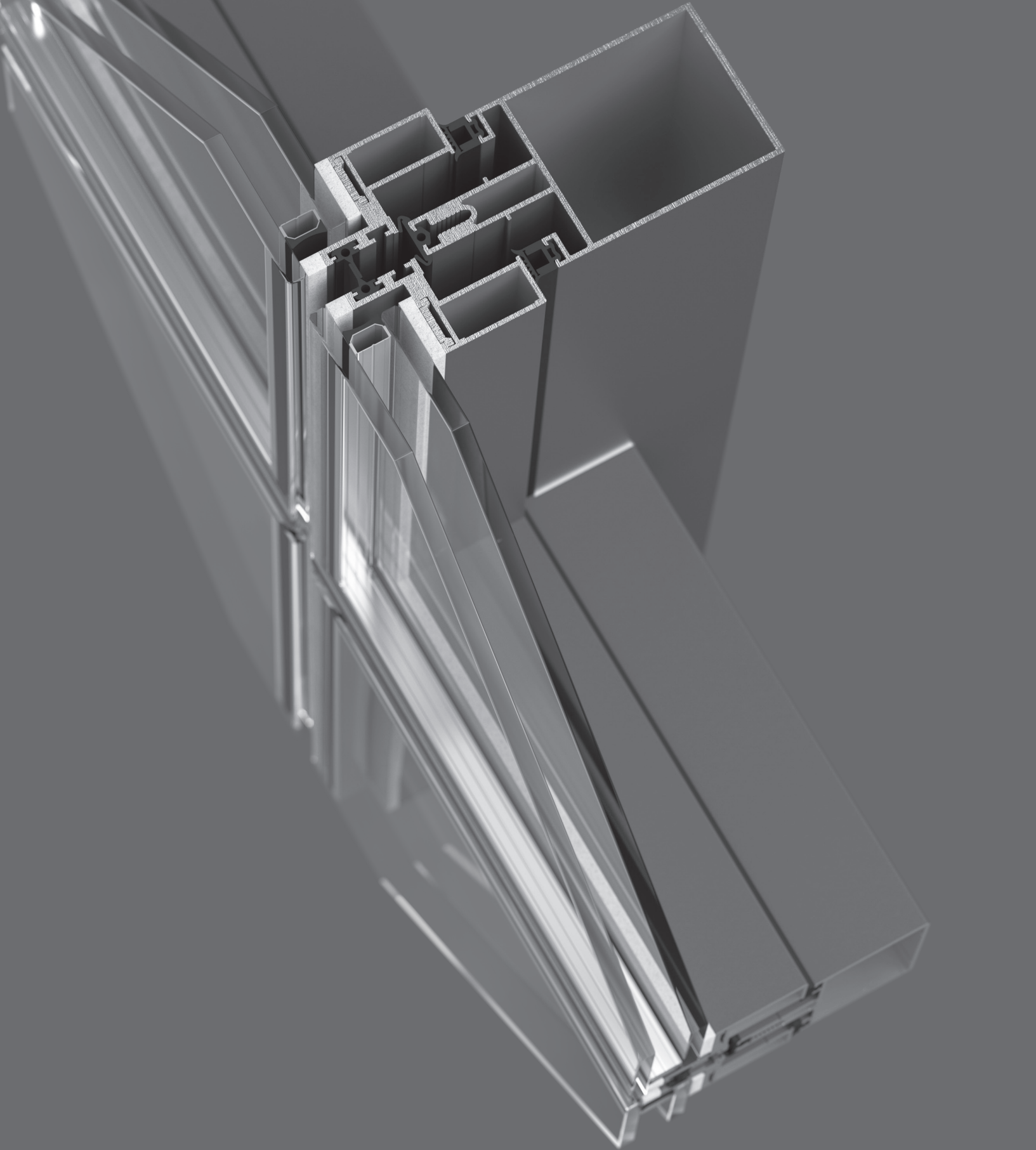

www.anicolor.pt

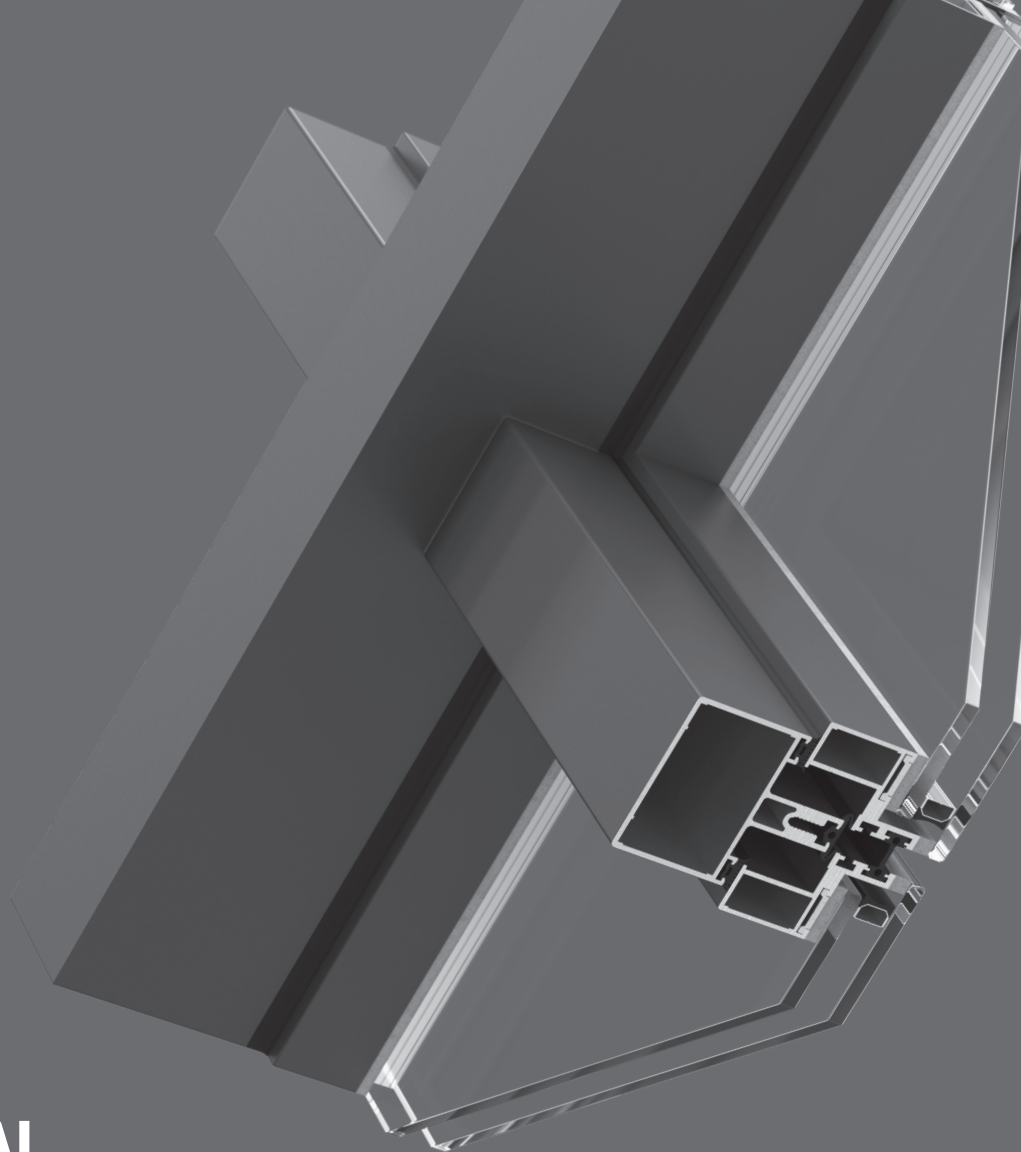

**FACHADA
ESTRUTURAL**

**FACHADA
ESTRUTURAL**

FL

 **anicolor**
Sistemas de Alumínio

FACHADA FL ESTRUTURAL

CARACTERÍSTICAS

Neste sistema a colocação de vidros realiza-se mediante bastidores nos quais se coloca um perfil especialmente anodizado para permitir a colagem da silicone estrutural. Deste modo, o vidro oculta totalmente os perfis, adquirindo este tipo de fachada, uma vista exterior só de vidro, proporcionando assim um efeito tipo VEC - Vidro Exterior Colado.

A secção dos montantes e travessas é de 65 mm, visível apenas do interior.

Ambos os perfis apresentam canais de drenagem e ventilação que garantem, juntamente com o sistema de juntas de EPDM, uma estanquidade e permeabilidade máximas. Opcionalmente, dispõe-se de um perfil especial de segurança que evita o esforço cortante do vidro.

ACABAMENTOS

A barra que recebe o vidro tem que possuir uma anodização especial do perfil perimetral (>20 µm), necessária para garantir uma perfeita colagem do vidro com silicone estrutural. A restante perfilaria permite todas as possibilidades de acabamento: lacado, lacado decorativo (madeira) ou anodizado.

POSSIBILIDADES DE ABERTURA

Abertura projectante realizada por intermédio de compassos em aço inox com uma resistência até 180 kg. Tanto as folhas fixas como as projectantes são fabricadas com o mesmo perfil perimetral, tornando assim imperceptível a sua distinção pelo exterior.

FACHADA FL ESTRUTURAL

CARACTERÍSTICAS

En este sistema la colocación de vidrios se realiza mediante bastidores en los cuales se coloca un perfil especialmente anodizado para permitir la sellado de silicona estructural. Así, el vidrio oculta totalmente los perfiles, adquiriendo este tipo de fachada, una vista exterior completamente en vidrio, proporcionando así un efecto tipo VEC - Vidrio Exterior Colado. La sección de los montantes y travesaños es de 65 mm, visible solo desde el interior.

Ambos los perfiles presentan canales de drenaje y ventilación que garantizan, en conjunto con el sistema de juntas de EPDM, una estanquidad y permeabilidad máximas. Opcionalmente, se dispone de un perfil especial de seguridad que evita el esfuerzo cortante del vidrio. Posibilidad de perfiles con rotura térmica.

ACABADOS

El perfil que recibe el vidrio tiene que tener un anodizado especial del perfil perimetral (>20 µm), necesaria para garantizar una perfecto sellado del vidrio con silicona estructural. Los restantes perfiles permiten todas las posibilidades de acabado: lacado, lacado decorativo (madera) y anodizado.

POSSIBILIDADES DE APERTURA

Apertura proyectante realizada mediante compás en acero inoxidable con una resistencia hasta 180 kg. Las hojas fijas y las proyectantes son fabricadas con el mismo perfil perimetral, siendo su vista exterior igual al resto de la fachada.

Pormenor horizontal e vertical • **Detalle horizontal y vertical**

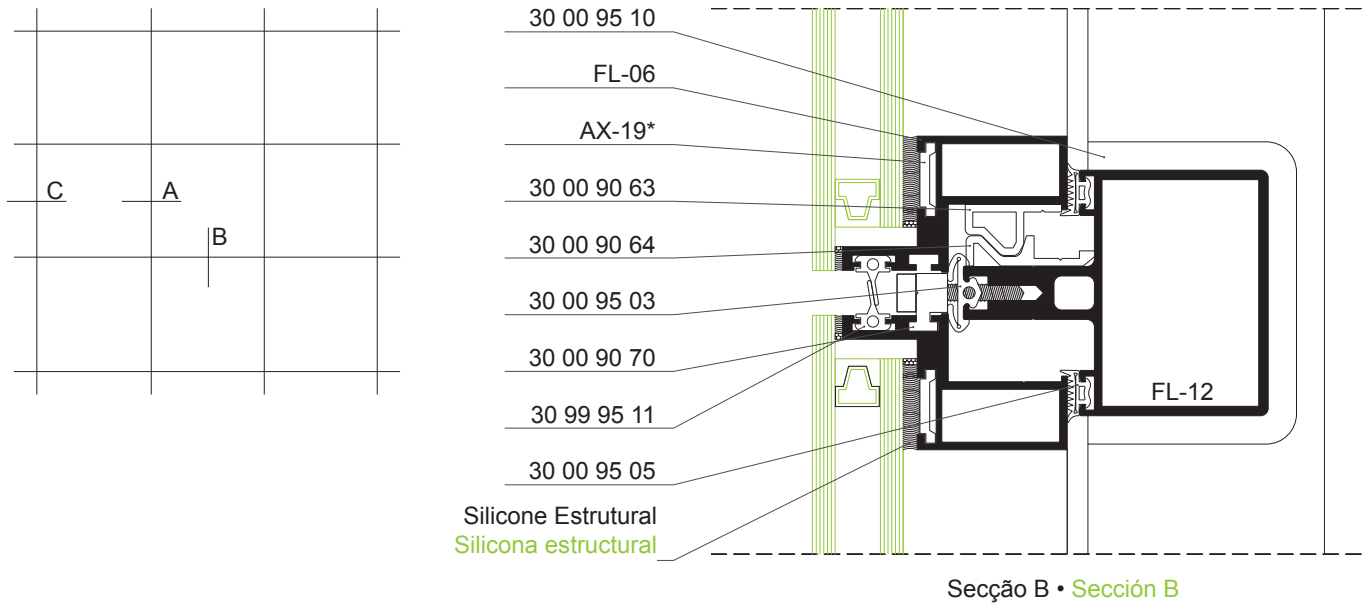

* Perfil anodizado com classe 20, colagem especial com silicone estrutural
Perfil anodizado con clase 20, sellado especial con silicona estructural

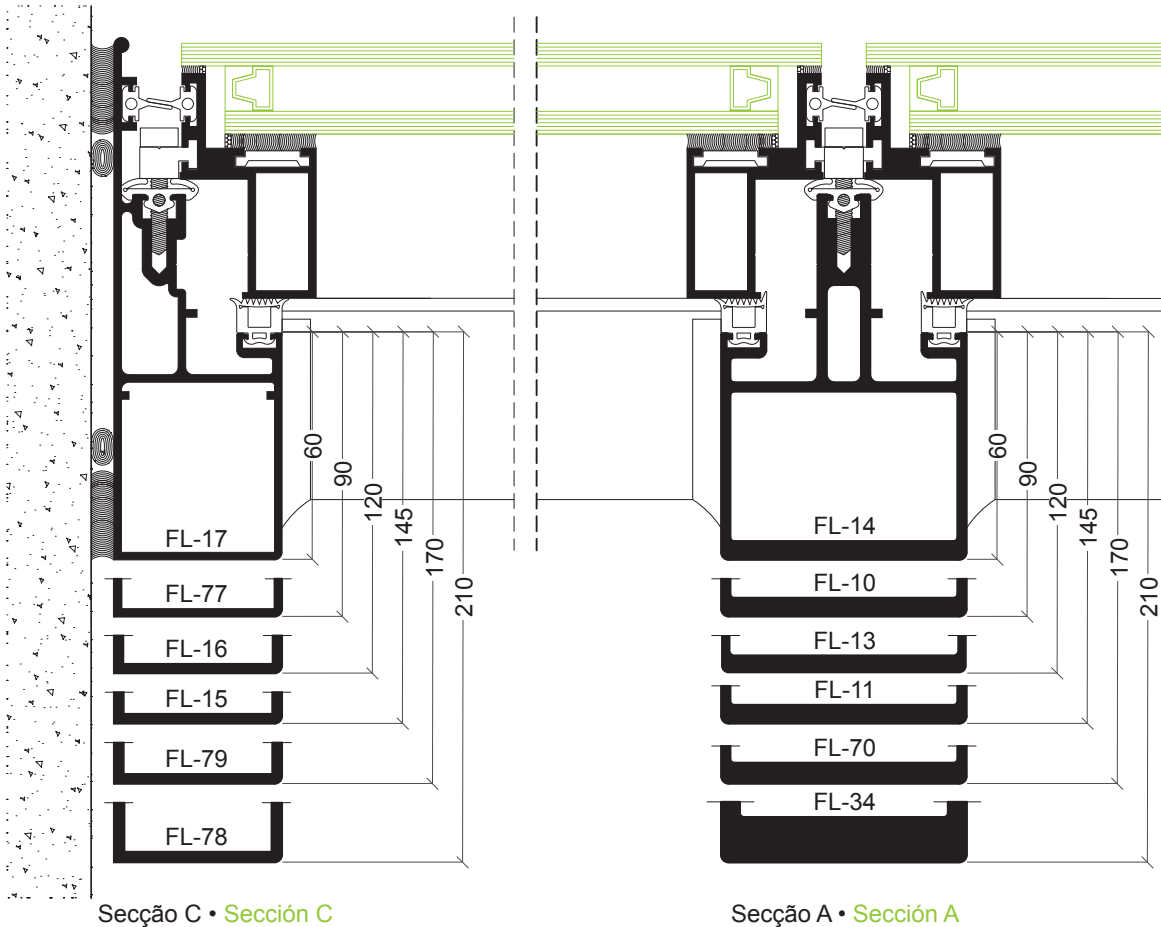

Pormenor canto 90° • **Detalle esquina 90°**

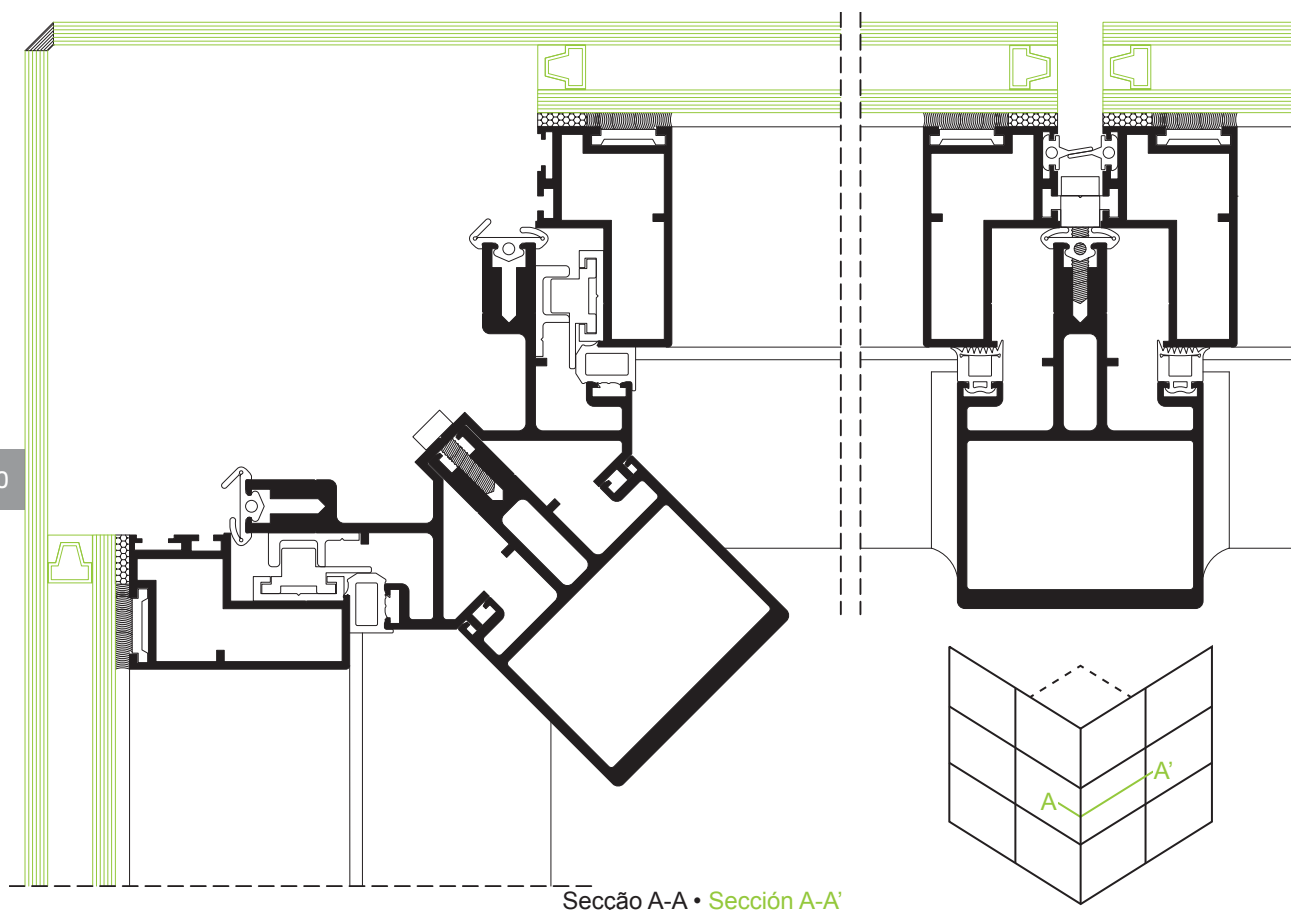

Pormenor canto 90° • **Detalle esquina 90°**

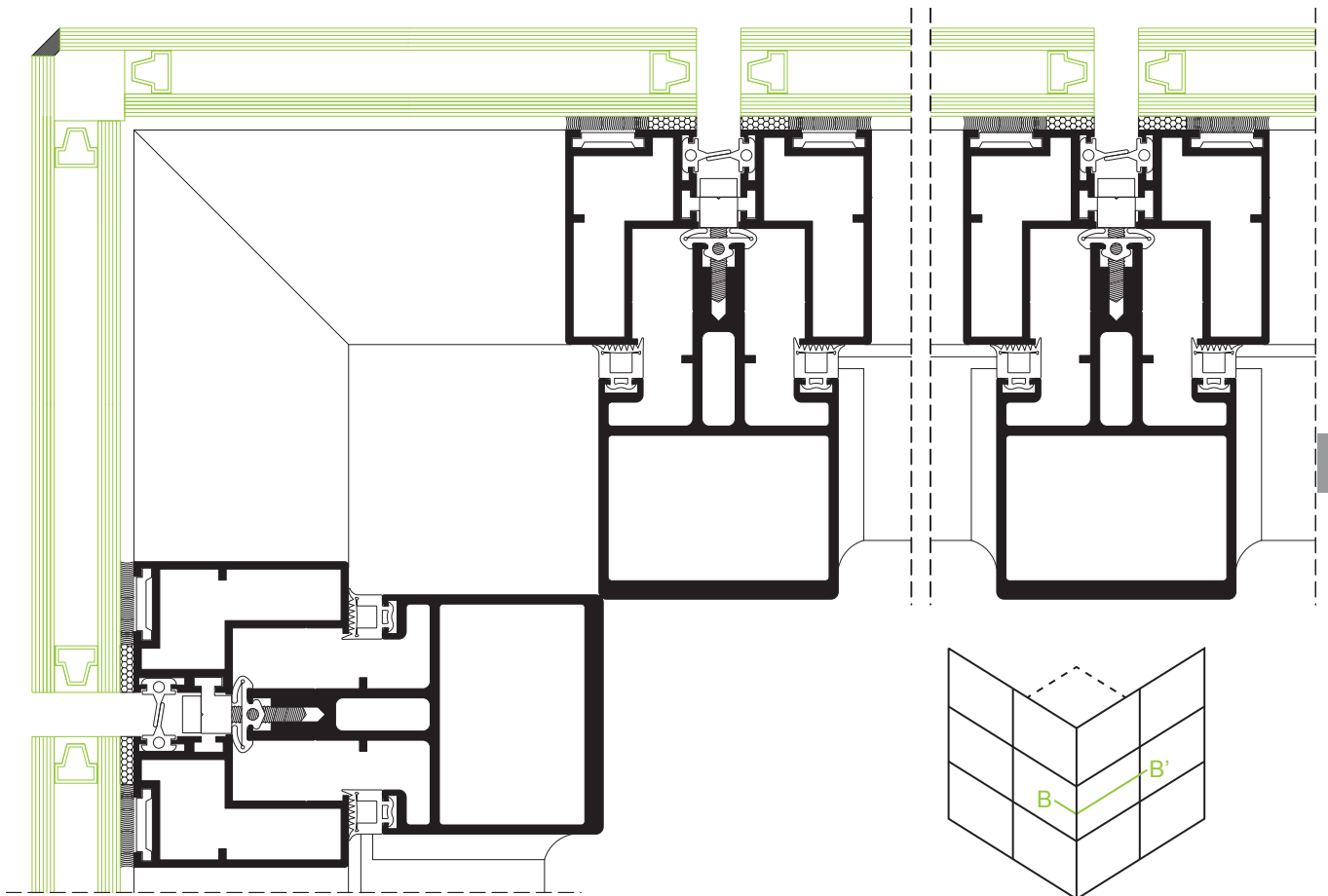

201

Secção B-B' • Sección B-B'

Pormenor canto 90° • **Detalle esquina 90°**

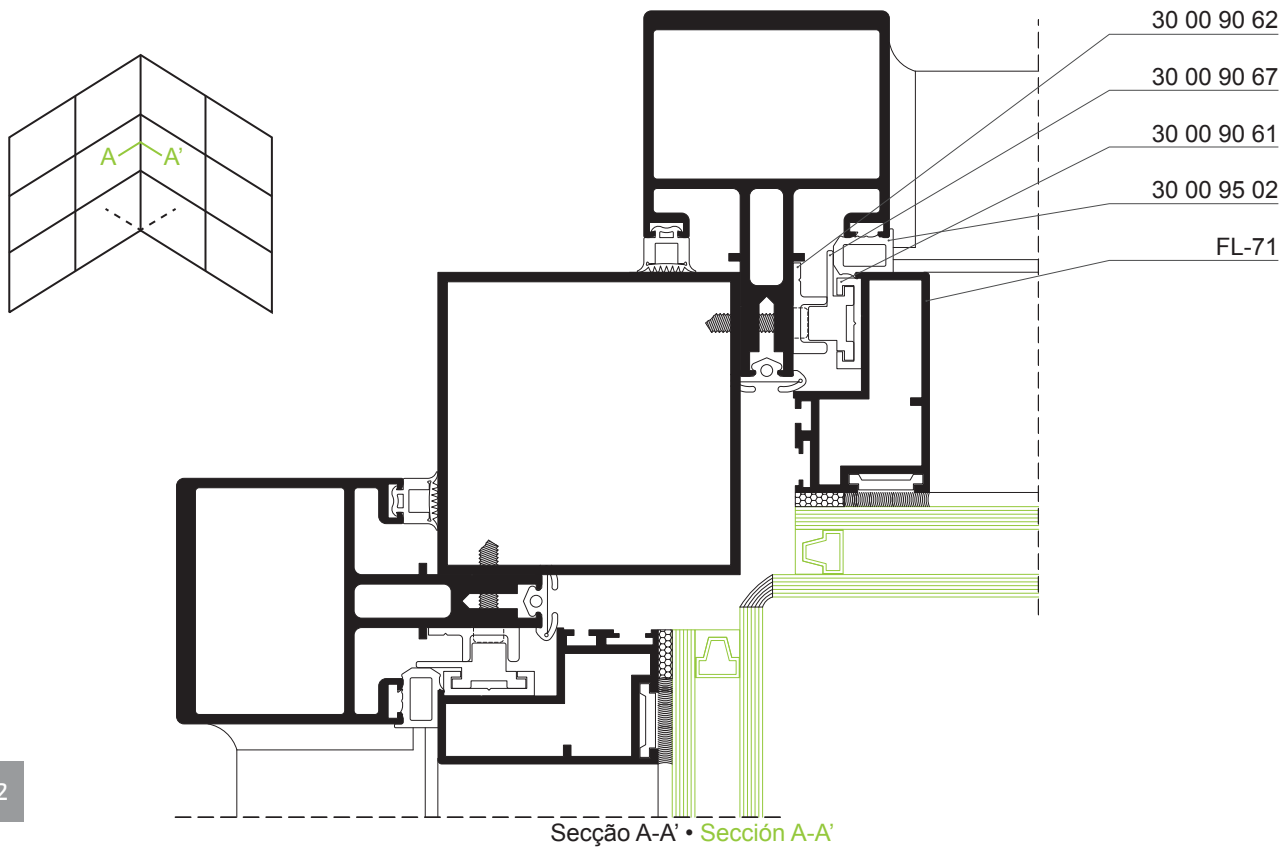

202

Pormenor canto variável de 15° a 30° • **Detalle esquinero variable de 15° a 30°**

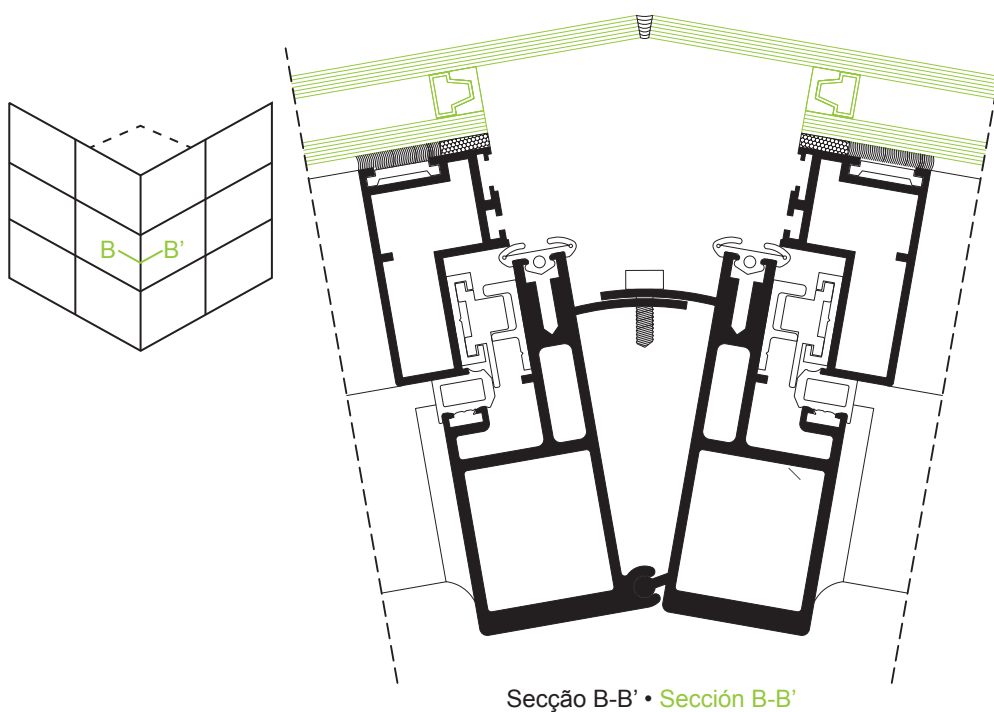

www.anicolor.pt

**FACHADA
SEMI-ESTRUTURAL**

**FACHADA
SEMI-ESTRUTURAL**

FL

 **anicolor**
Sistemas de Alumínio

FACHADA FL SEMI-ESTRUTURAL

CARACTERÍSTICAS

Sistema de fachada em que se utilizam perfis para o fabrico das folhas, com um aba que fixa o vidro, evitando o uso de silicone estrutural.

A secção da vista exterior deste sistema é de 12 mm ou 21 mm. A secção dos montantes e travessas é de 65 mm, visíveis apenas do interior. Ambos os perfis apresentam canais de drenagem e ventilação que garantem juntamente com o sistema de juntas em EPDM, uma máxima estanquidade e permeabilidade.

POSSIBILIDADES DE ABERTURA

Abertura projectante realizada por intermédio de compassos em aço inox com uma resistência até 180 kg. Tanto as folhas fixas como as projectantes são fabricadas com o mesmo perfil perimetral, tornando assim imperceptível a sua distinção pelo exterior.

PERFORMANCES

Sistema certificado por laboratório credenciado, notificado para Ensaio Tipo Inicial (ITT) de acordo com a norma de produto 13830:2015 + A1:2020 para efeitos de marcação CE:

Categorias Alcançadas na avaliação do sistema FL-Semi Estrutural, incluindo janela projectante:

1. Permeabilidade ao ar: Classe R4 (norma de ensaio EN 12153:2000; EN 12152:2000)
2. Estanquidade à água: Classe R6
3. Resistência ao vento: APTO - 1500Pa (norma de ensaio EN 12179:2000; EN 13116:2001).

Coefficiente de transmissão térmica, fachada FL-Semi Estrutural com vidro duplo isolante $U_g=1.0 \text{ w/m}^2\text{k}$; $U_w = 2.06 \text{ W/m}^2\text{K}$

FACHADA FL SEMI-ESTRUTURAL

CARACTERÍSTICAS

Sistema de fachada en que se utilizan perfiles para la fabricación de las hojas, con un sistema de junquillo incorporado que fija el vidrio, evitando el uso de silicona estructural.

La sección de la vista exterior deste sistema es de 12 mm u 21 mm. La sección de los montantes y travesaños es de 65 mm, visibles solo del interior. Ambos perfiles presentan canales de drenaje y ventilación que garantizando en conjunto con las juntas en EPDM, una máxima estanquidad y permeabilidad. Posibilidad de perfiles con rotura térmica.

POSIBILIDADES DE APERTURA

Apertura proyectante realizada mediante compás en acero inoxidable con una resistencia hasta 180 kg. Las hojas fijas y las proyectantes son fabricadas con el mismo perfil perimetral, consiguiendo mantener el mismo efecto de la fachada por el exterior.

Pormenor horizontal e vertical • Detalle horizontal y vertical

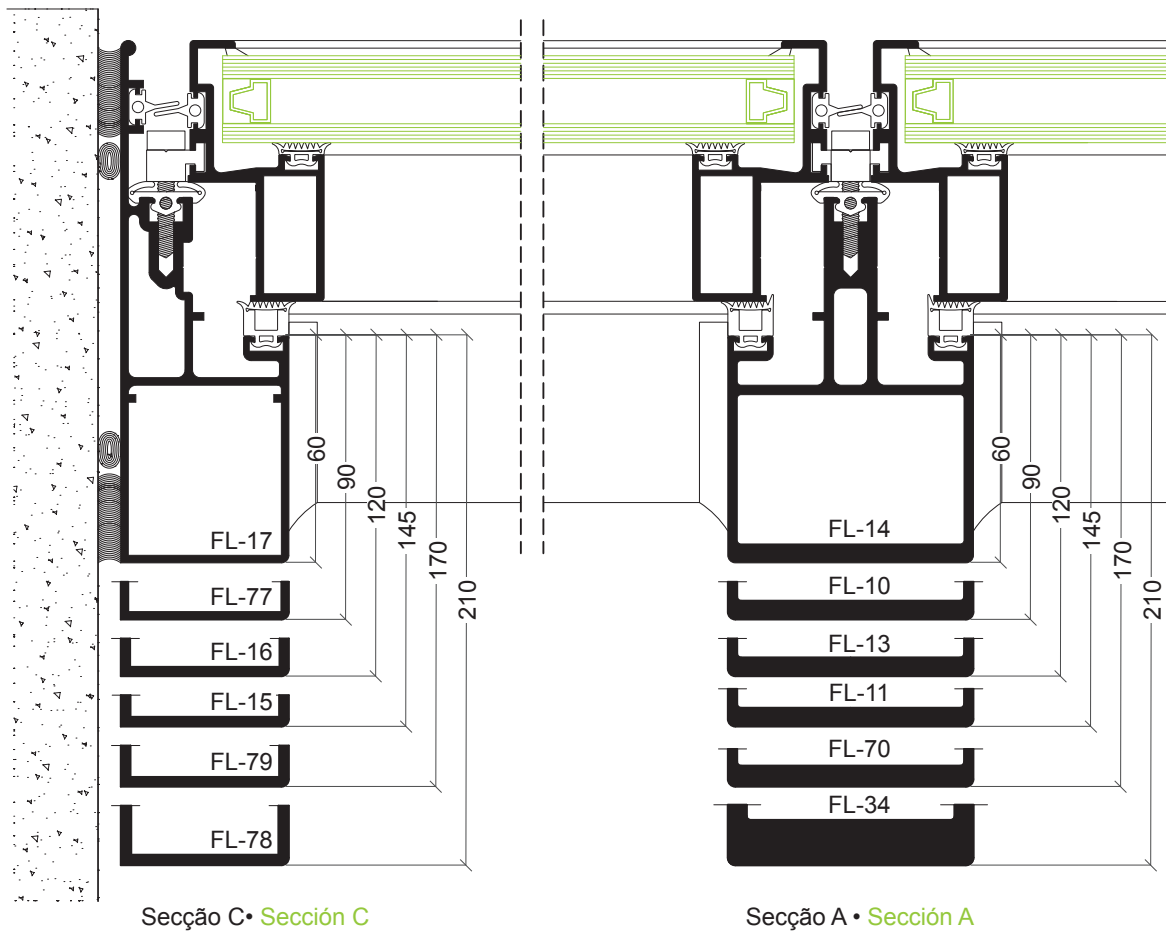
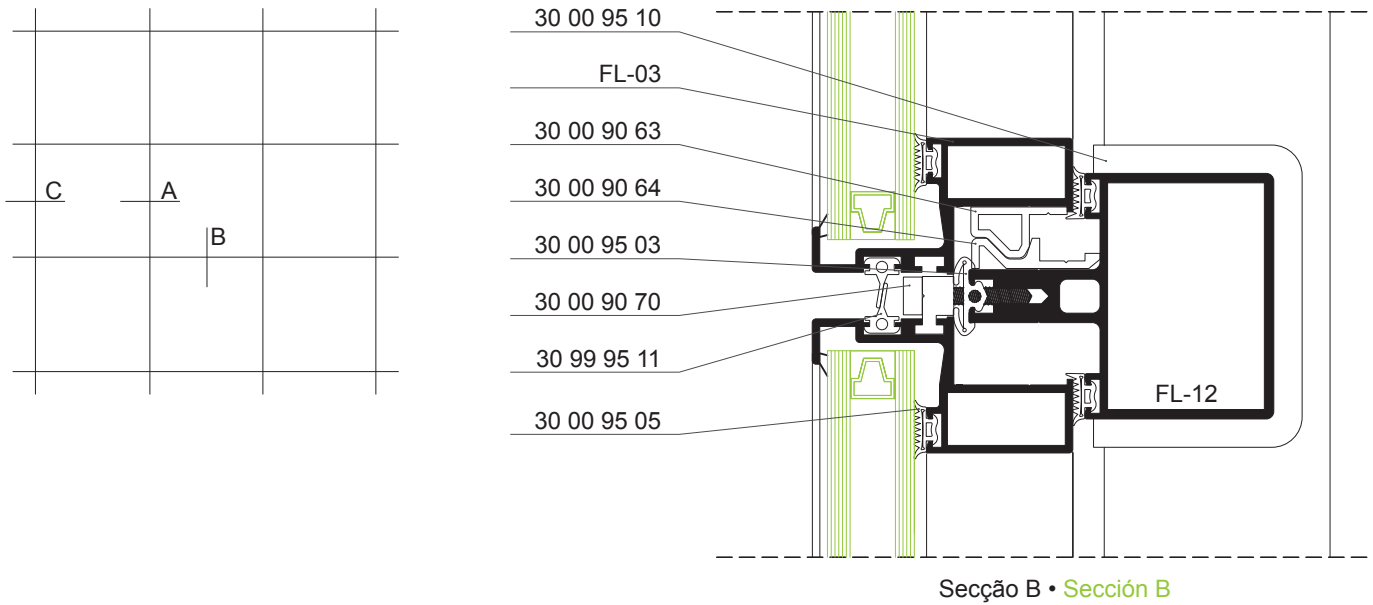

Pormenor canto 90° • **Detalle esquina 90°**

206

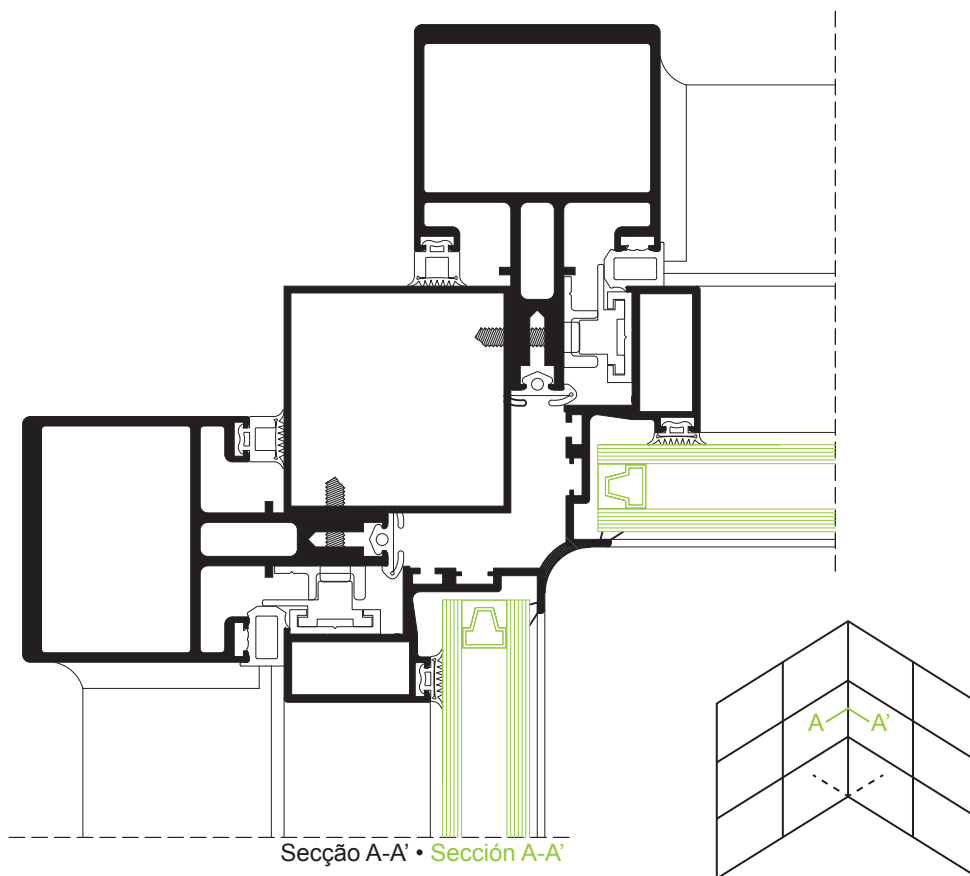

Pormenor canto 90° • **Detalle esquina 90°**

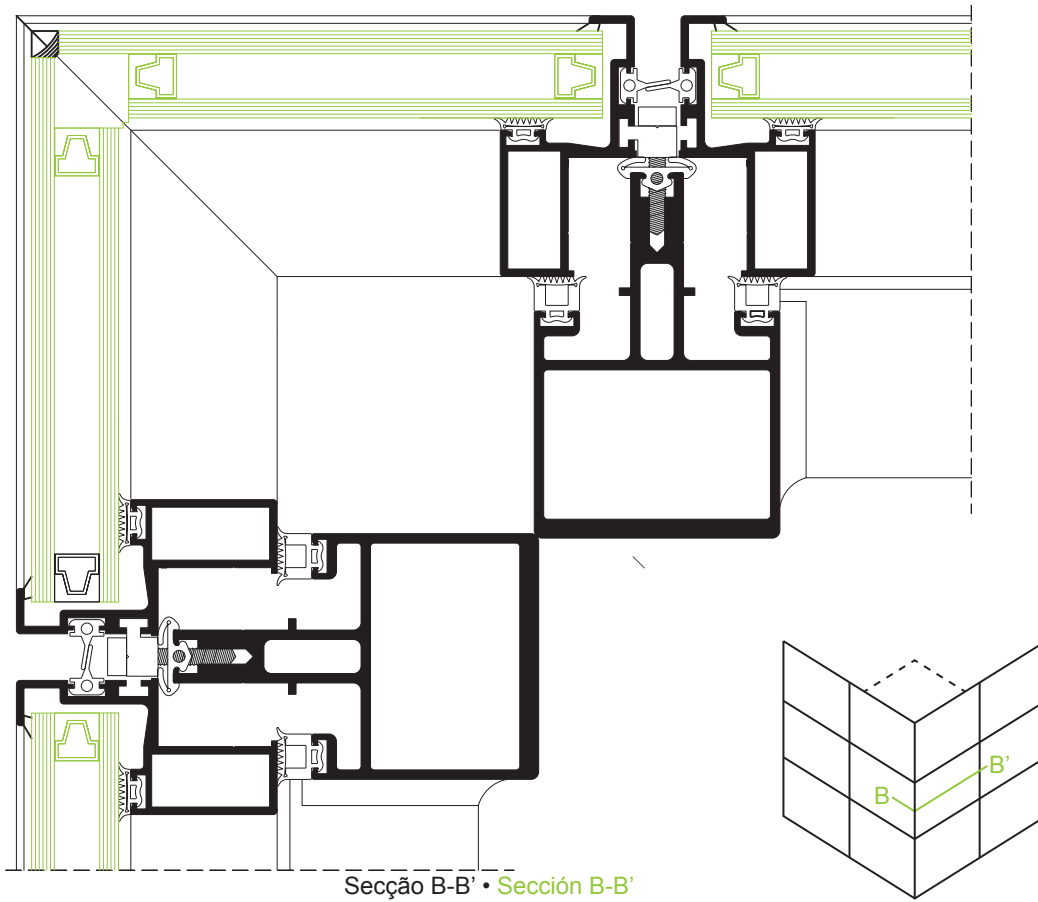

Pormenor canto 90° • **Detalle esquina 90°**

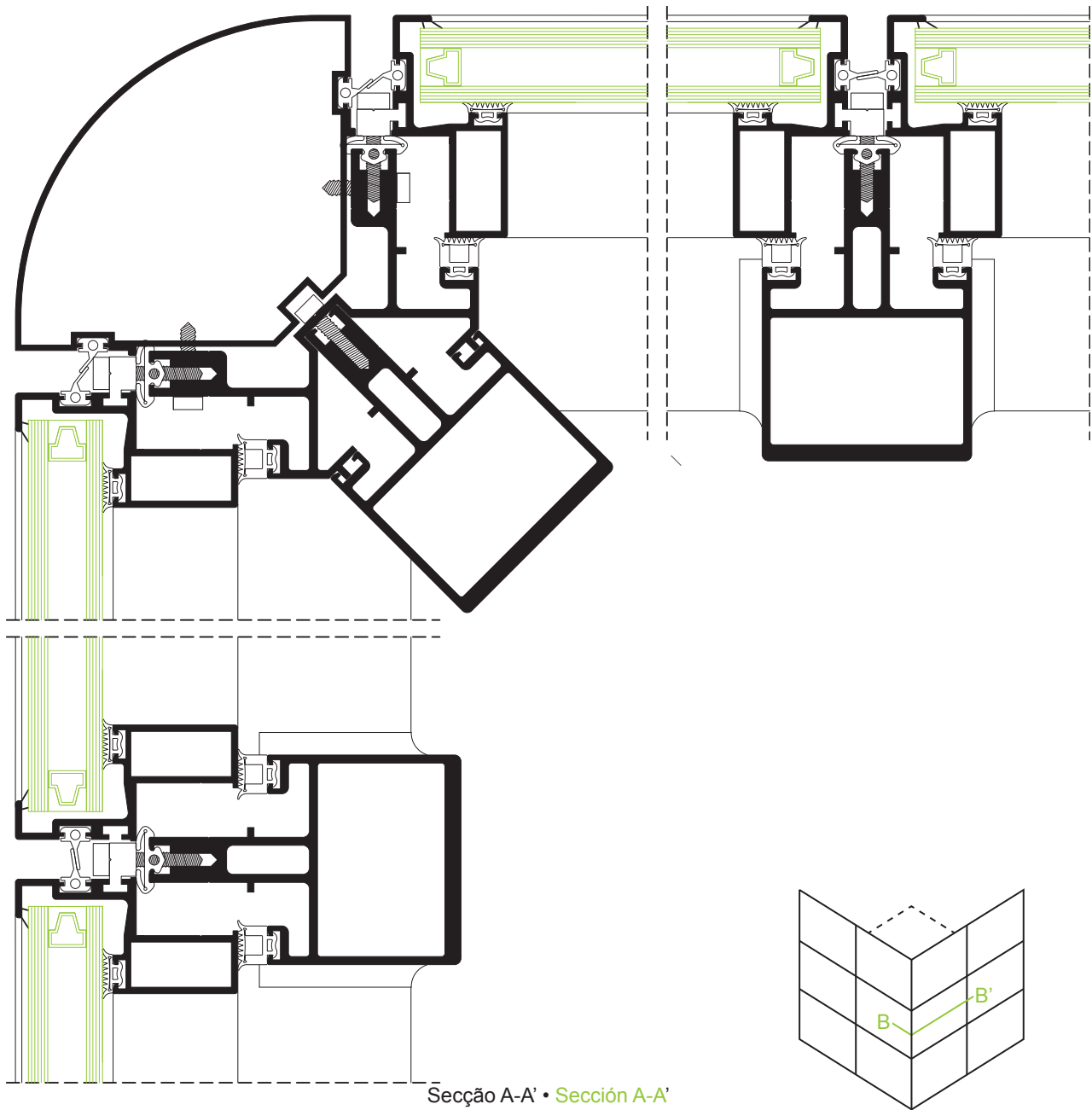

www.anicolor.pt

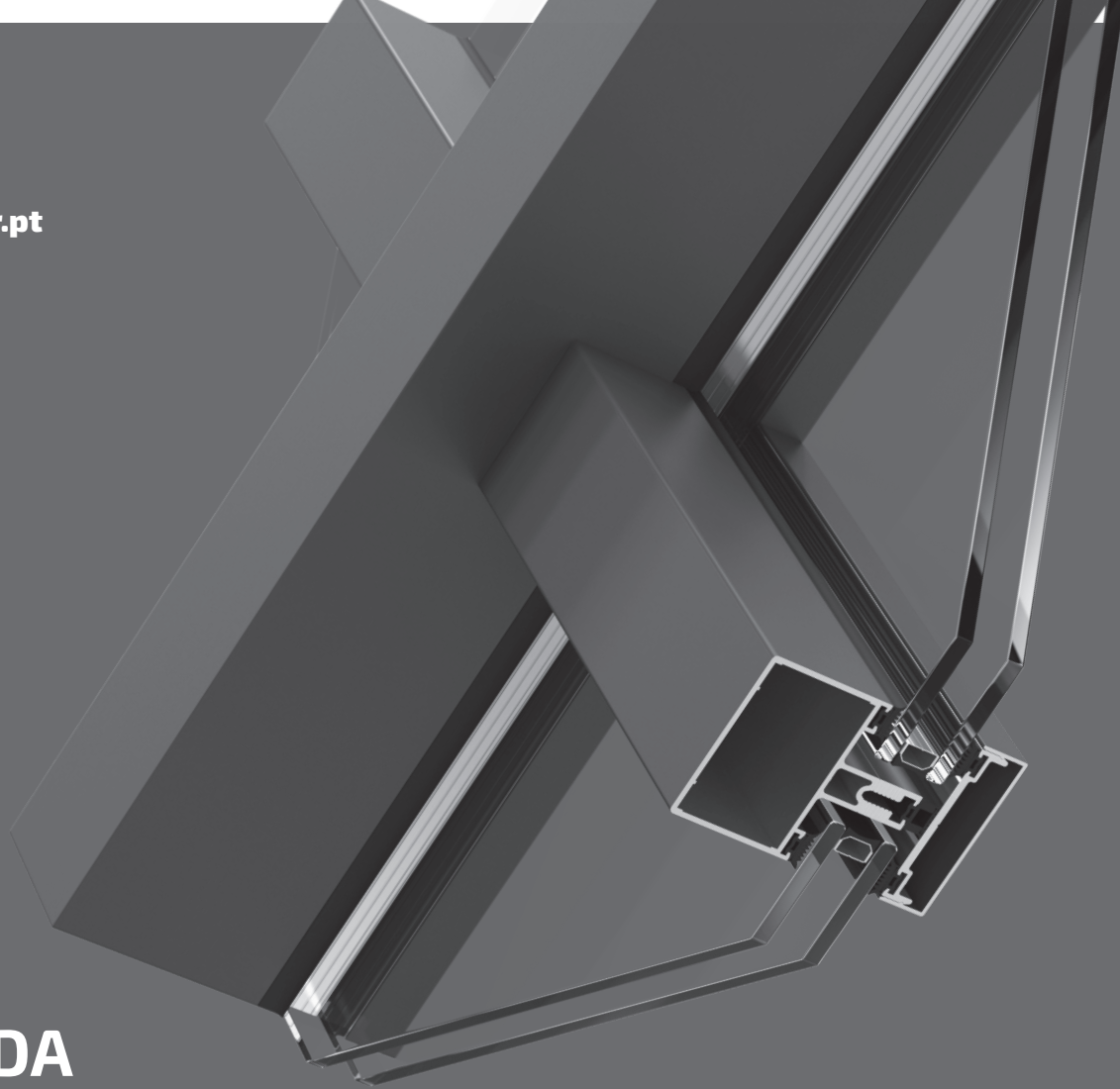

FACHADA MURO INVERTIDO

FACHADA
MURO INVERTIDO

FL

FACHADA FL MURO INVERTIDO

CARACTERÍSTICAS

Neste sistema a colocação de vidros realiza-se mediante uma contra-capa que fixa o vidro à estrutura portante. Sobre este perfil coloca-se uma capa exterior, horizontal e verticalmente, formando assim uma vista exterior nas duas dimensões. A secção visível no interior e exterior dos montantes e travessas é de 65 mm. Ambos os perfis apresentam canais de drenagem e ventilação que garantem juntamente com o sistema de juntas de EPDM, uma estanquidade e permeabilidade máximas.

POSSIBILIDADES DE ABERTURA

Este tipo de fachada, ao contrário de todos os outros, permite qualquer tipo de abertura proporcionada pelos Sistemas Anicolor. A janela é fixa à estrutura com ajuda do perfil pressionante que fixa o vidro à fachada. Existe também a possibilidade de realizar aberturas projectantes "ocultas", isto é, não visíveis do exterior.

Categorias alcançadas em banco de ensaios:

1. Permeabilidade ao ar: Classe C
2. Estanquidade à água: 600 Pa
3. Resistência ao vento: 2400 Pa
4. Ensaio de segurança: 3600 Pa

FACHADA FL MURO INVERTIDO

Tampa elíptica

210

CARACTERÍSTICAS

Sistema derivado da Fachada Muro Invertido mas que oferece uma estética exterior distinta. No sentido vertical, os vidros ocultam a estrutura portante, produzindo-se uma união vidro-vidro, enquanto que na horizontal, sobre o perfil pressionante que fixa o vidro, se coloca uma capa com forma elíptica ou redonda, realçando a vista horizontal deste tipo de fachadas. A secção visível, quer no interior, quer no exterior dos montantes e travessas é de 65 mm. Ambos os perfis apresentam canais de drenagem e ventilação que garantem, juntamente com o sistema de juntas de EPDM uma estanquidade e permeabilidade máximas.

POSSIBILIDADES DE ABERTURA

Este tipo de fachada, ao contrário de todos os outros, permite qualquer tipo de abertura proporcionada pelos Sistemas Anicolor. A janela é fixa à estrutura com ajuda do perfil pressionante que fixa o vidro à fachada. Existe também a possibilidade de realizar aberturas projectantes "ocultas", isto é, não visíveis do exterior.

PERFORMANCES

Sistema certificado por laboratório credenciado, notificado para Ensaio Tipo Inicial (ITT) de acordo com a norma de produto 13830:2015 + A1:2020 para efeitos de marcação CE:

Categorias Alcançadas na avaliação do sistema FL-Muro Invertido, incluindo janela em sistema AJi:

1. Permeabilidade ao ar: Classe R4 (norma de ensaio EN 12153:2000; EN 12152:2000)
2. Estanquidade à água: Classe RE750 (norma de ensaio EN 12155:2000; EN12154:2000)
3. Resistência ao vento: APTO - 1500Pa (norma de ensaio EN 12179:2000; EN 13116:2001).

Coefficiente de transmissão térmica, fachada FL-Muro Invertido com vidro duplo isolante $U_g=1.0$ w/m²k: $U_w = 2.23$ W/m²K

FACHADA FL MURO INVERTIDO

CARACTERÍSTICAS

En este sistema la colocación de vidrios es soportada por una contra-tapa que fija el vidrio a la estructura. Sobre este perfil se coloca una tapeta exterior, horizontal y vertical, formando así una vista exterior con dos dimensiones. La sección visible tanto en interior como en el exterior de los montantes y travesaños es de 65 mm. Ambos perfiles presentan canales de drenaje y ventilación, que acompañando a las juntas de EPDM, garantizan estanqueidad y permeabilidad máximas.

POSIBILIDADES DE APERTURA

Este tipo de fachada permite cualquier tipo de apertura proporcionada por los Sistemas Anicolor. La ventana se fija a la estructura con ayuda del perfil que presiona y fija el vidrio a la fachada. Existe también la posibilidad de realizar aperturas proyectantes ocultas, ó sea, no visibles del exterior.

Categorias alcanzadas en banco de ensayos:

1. Permeabilidad al aire: Clase C
2. Estanqueidad a agua: 600 Pa
3. Resistencia al viento: 2400 Pa
4. Ensayo de seguridad: 3600 Pa

FACHADA FL MURO INVERTIDO

Tapeta elíptica

CARACTERÍSTICAS

Sistema derivado de la Fachada Muro Invertido pero que ofrece una estética exterior distinta. En el sentido vertical, los vidrios ocultan la estructura, produciéndose una unión vidrio a vidrio, mientras que en el sentido horizontal, sobre el perfil presionante que fija el vidrio, se coloca una tapa con forma elíptica ó curva, realzando la vista horizontal deste tipo de fachadas. La sección visible, tanto en interior, como en el exterior de los montantes y travesaños es de 65 mm. Ambos perfiles presentan canales de drenaje y ventilación, que acompañando a las juntas de EPDM, garantizan estanqueidad y permeabilidad máximas.

POSIBILIDADES DE APERTURA

Este tipo de fachada, permite cualquier tipo de apertura proporcionada por los Sistemas Anicolor. La ventana se fija a la estructura con ayuda del perfil que presiona y fija el vidrio a la fachada. Existe también la posibilidad de realizar aperturas proyectantes "ocultas", ó sea, no visibles del exterior.

Pormenor horizontal e vertical • Detalle horizontal y vertical

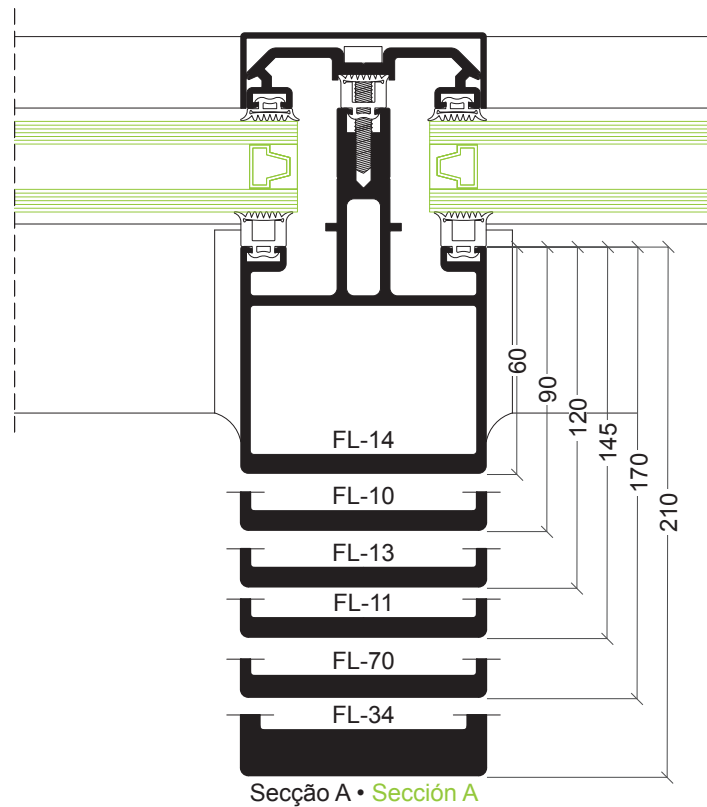
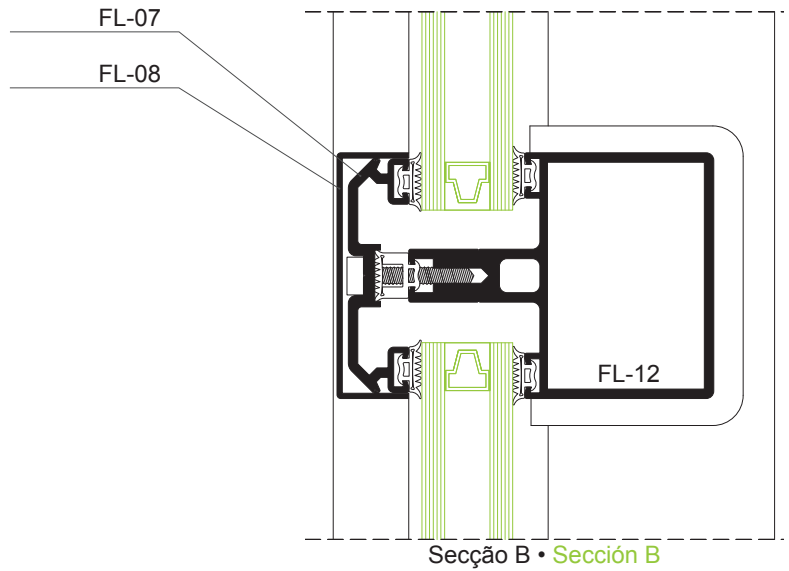
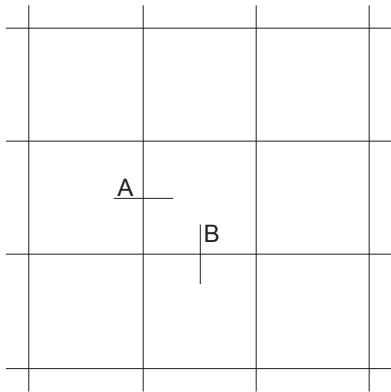

Pormenor horizontal e vertical • **Detalle horizontal y vertical**
Janela projectante-deslizante (AXi) • **Ventana proyectante-deslizante (AXi)**

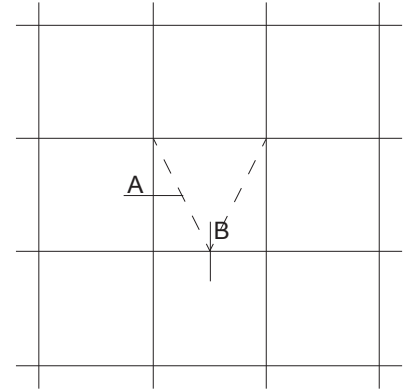
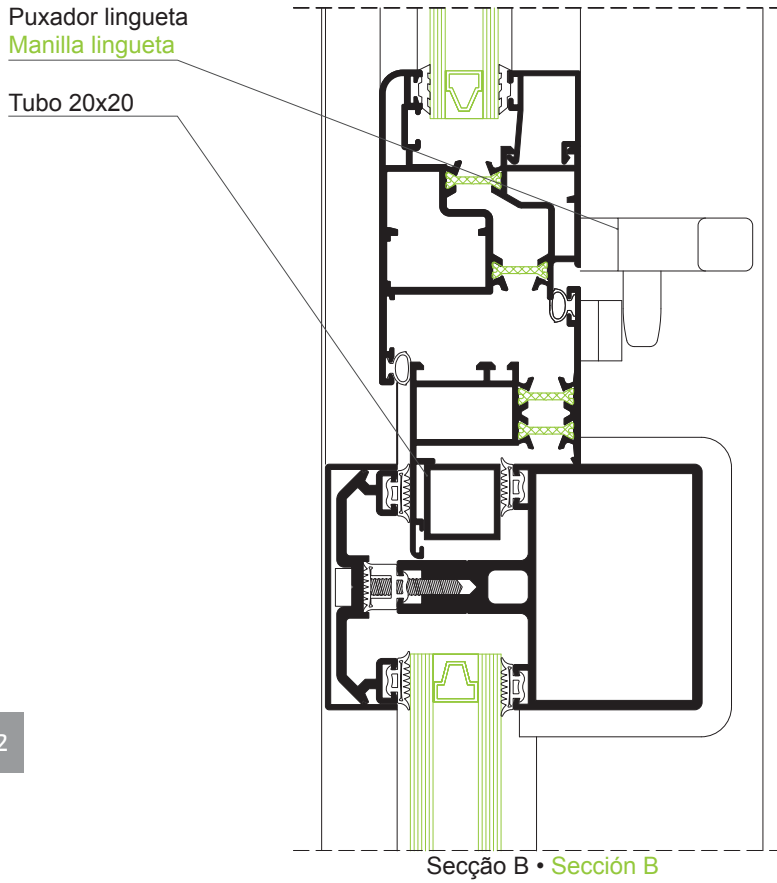

212

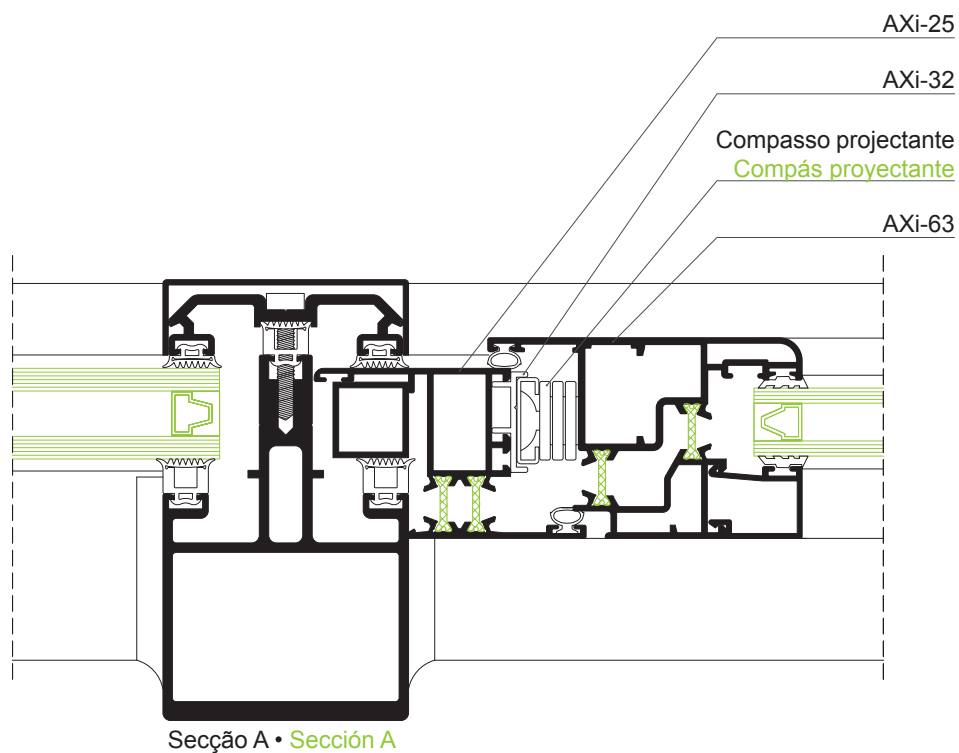

Pormenor horizontal e vertical • Detalle horizontal y vertical
Janela projectante-deslizante (folha oculta) • Ventana proyectante-deslizante (hoja oculta)

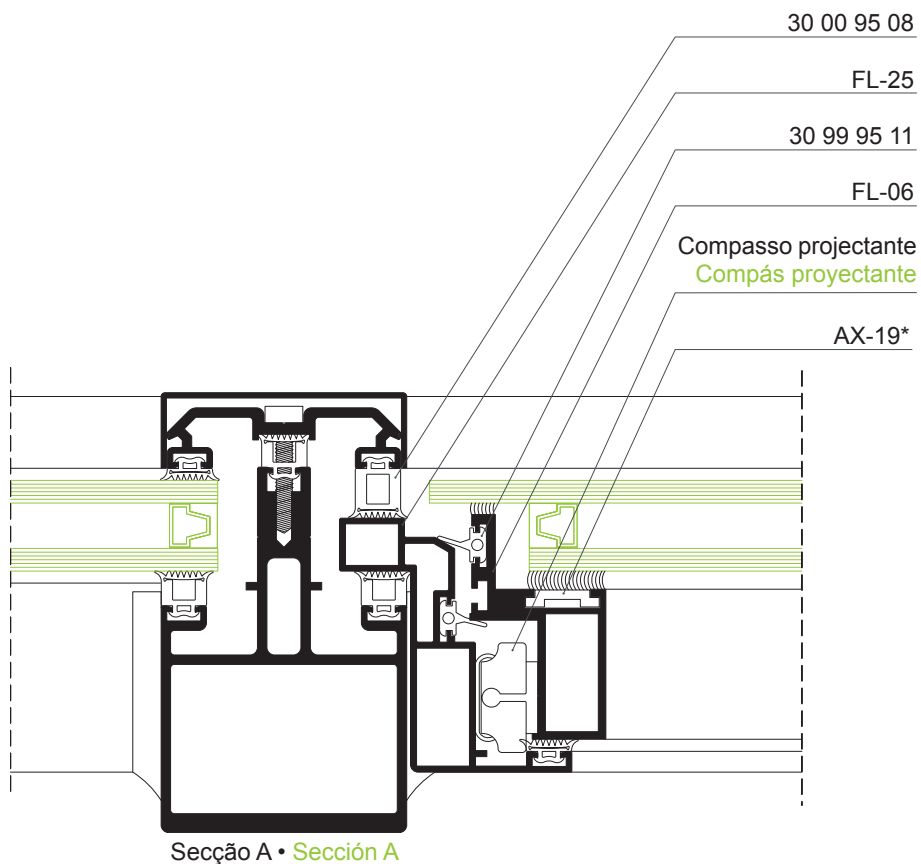
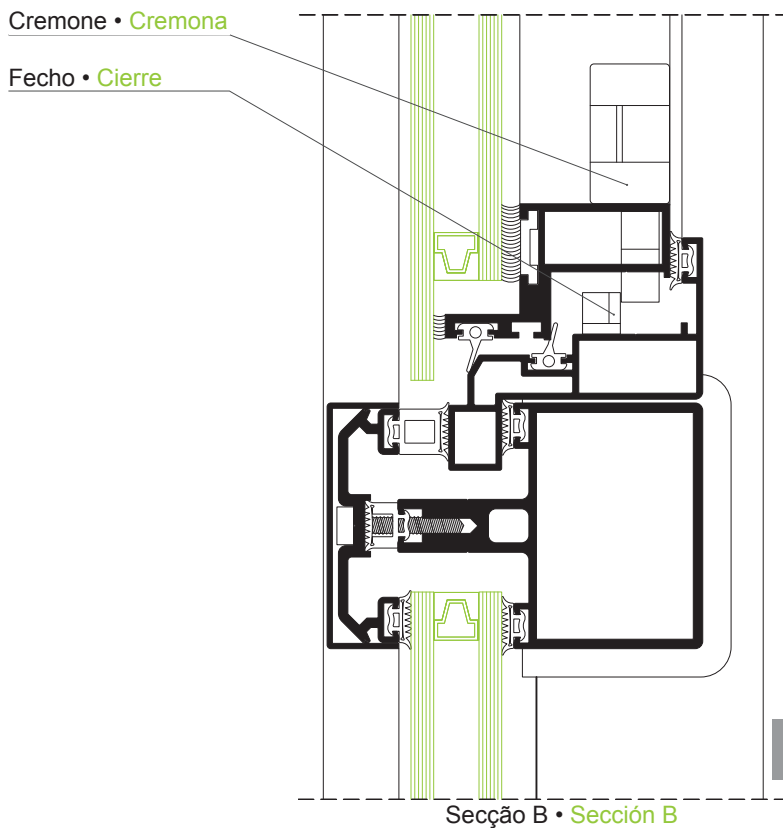
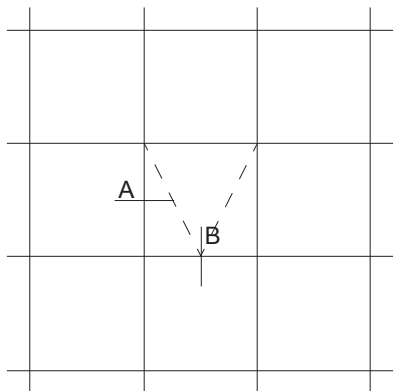

* Perfil anodizado com classe 20, colagem especial com silicone estrutural
Perfil anodizado con clase 20, sellado especial con silicona estrutural

Pormenor canto 90° • **Detalle esquina 90°**

Poliuretano rígido
Poliuretano duro

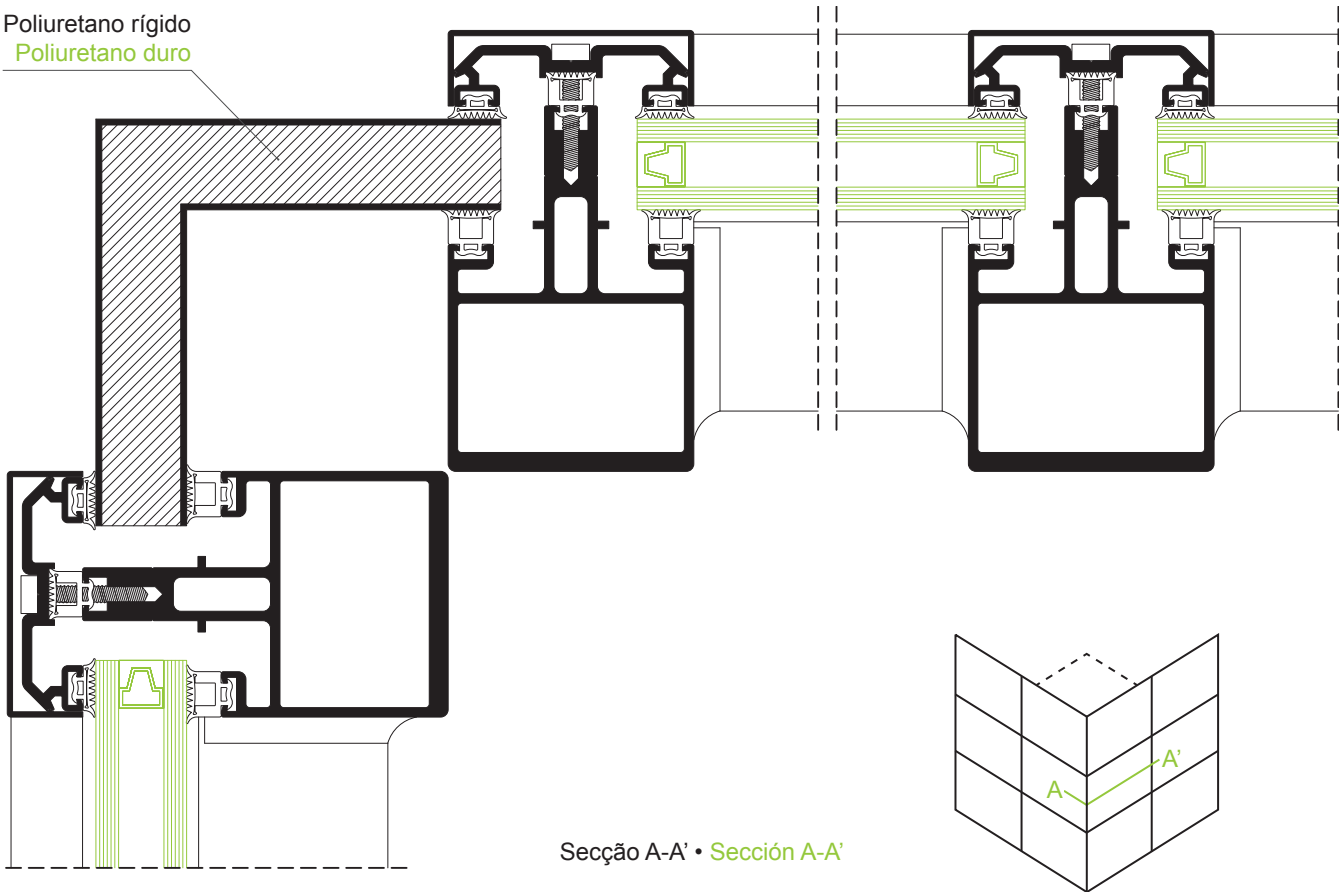

Tubo 60x60
rebaixado • rebajado

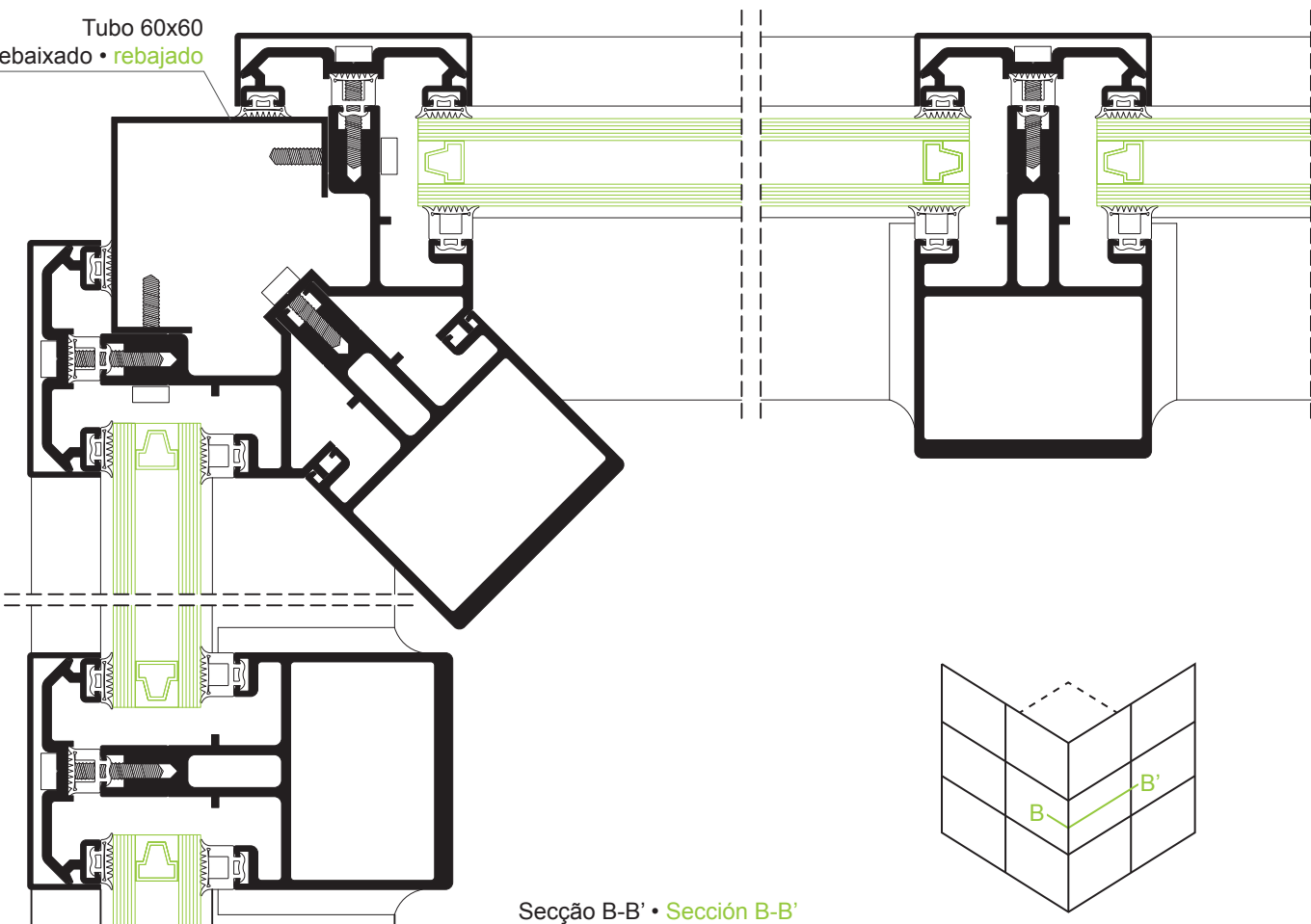

Pormenor canto 90° • **Detalle esquina 90°**

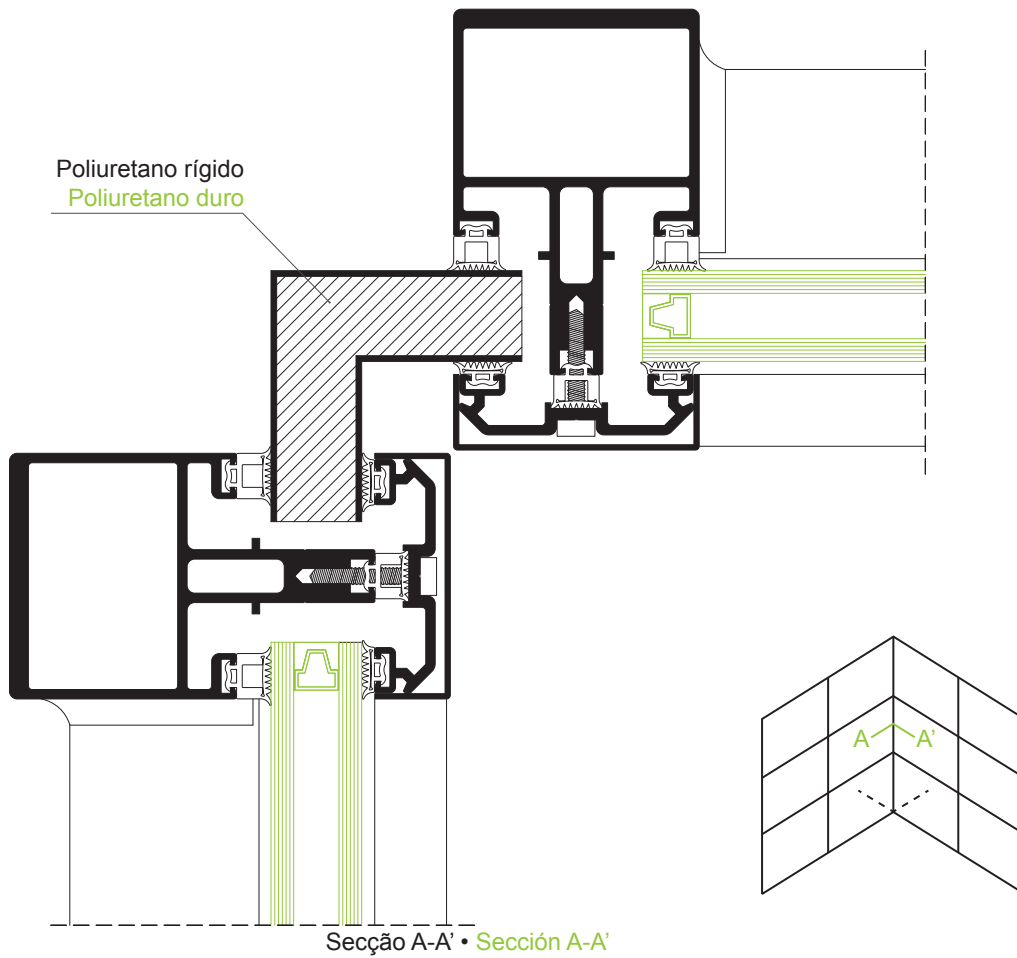

Caixas de vidro • **Acrisolamento**

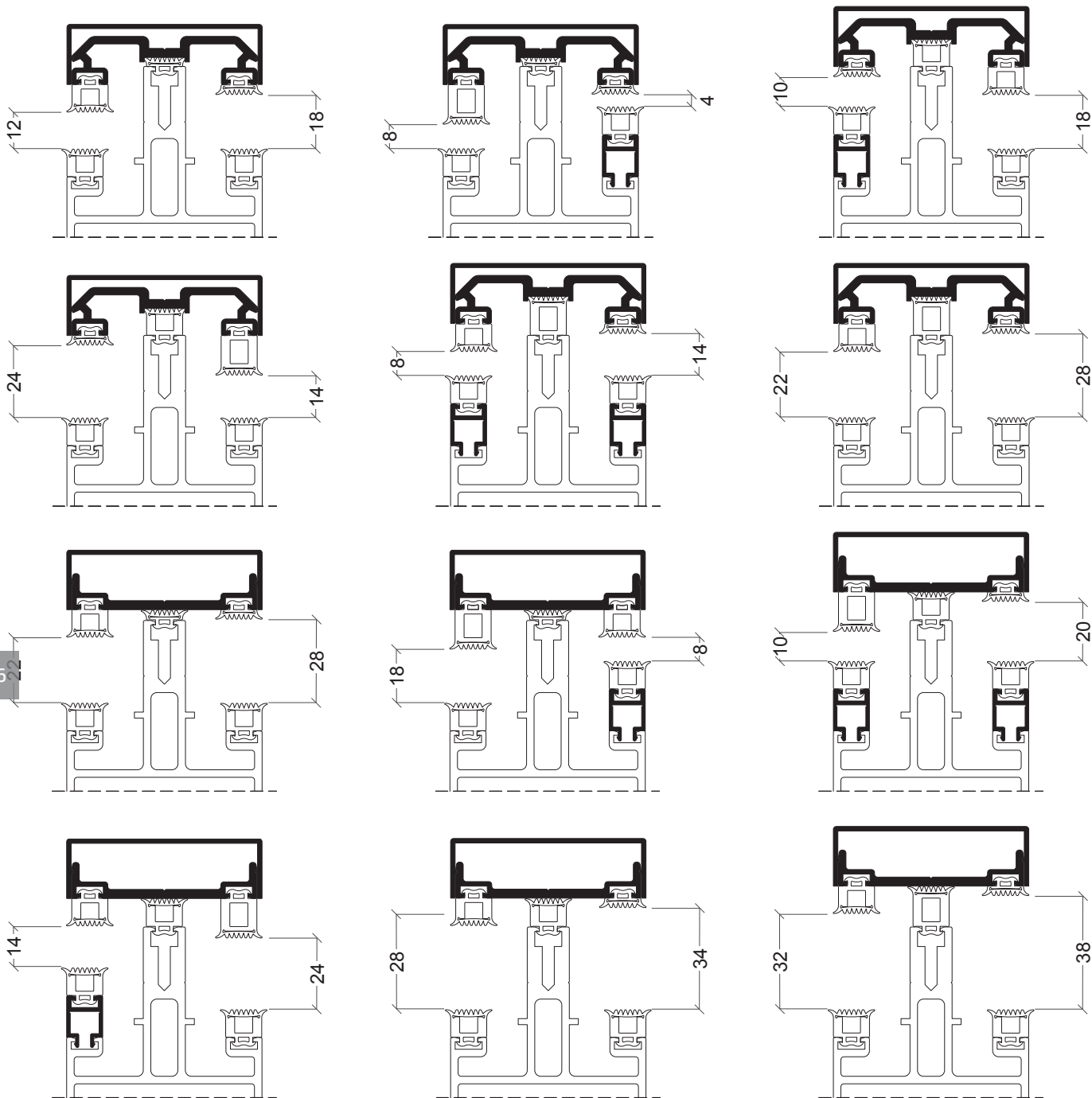

REFERÊNCIA • REFERENCIA	DESENHO • DISEÑO	DESCRIÇÃO • DESCRIPCIÓN
FL-32		Suplemento de muro invertido • Suplemento de muro invertido
30 00 95 01	 11	Junta interior montante • Junta interior montante Junta central montante e travessa (muro invertido) • Junta central montante y travesaño (muro invertido)
30 00 95 05	 5	Junta interior de travessa • Junta interior de travesaño
30 00 95 08	 15	Junta central montante e travessa • Junta central montante y travesaño

Pormenor horizontal e vertical • Detalle horizontal y vertical

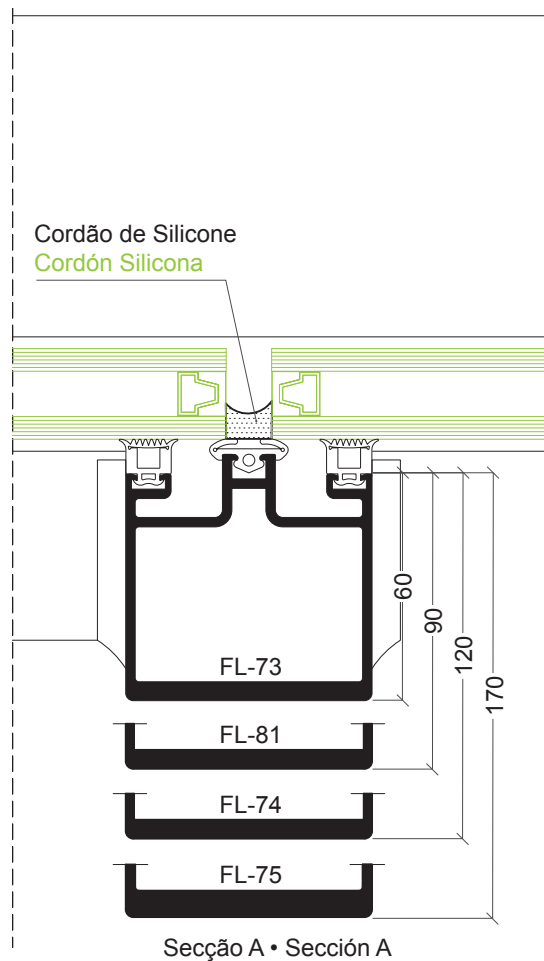
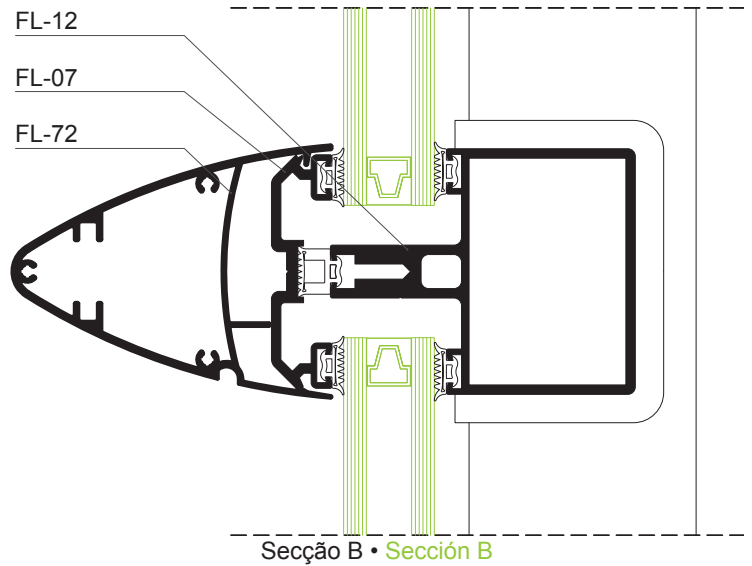
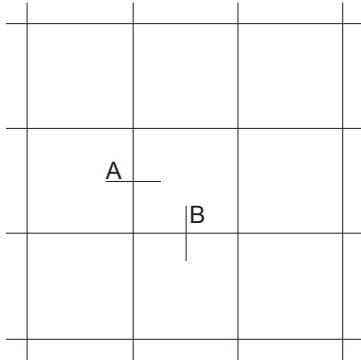

Pormenor horizontal e vertical • **Detalle horizontal y vertical**
Janela projectante • **Ventana proyectante**

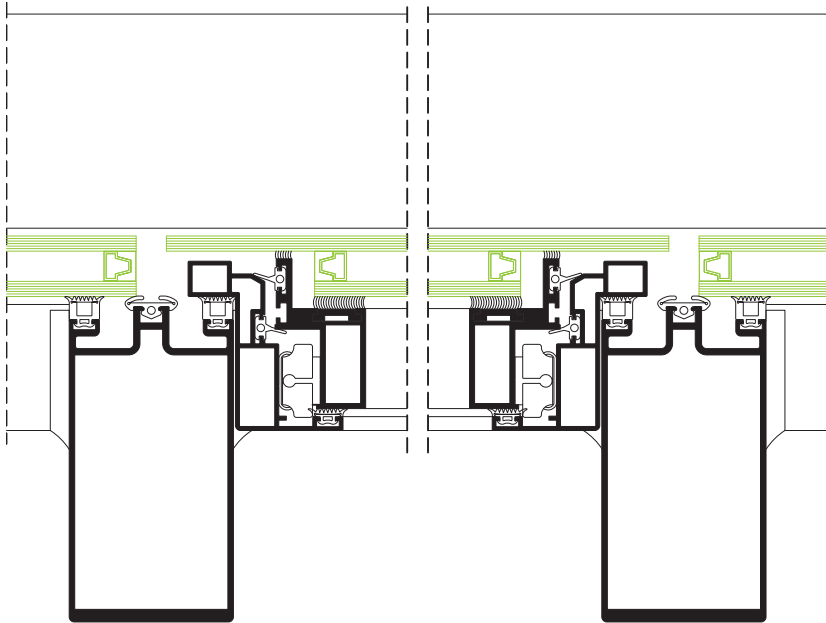

Secção C • Sección C

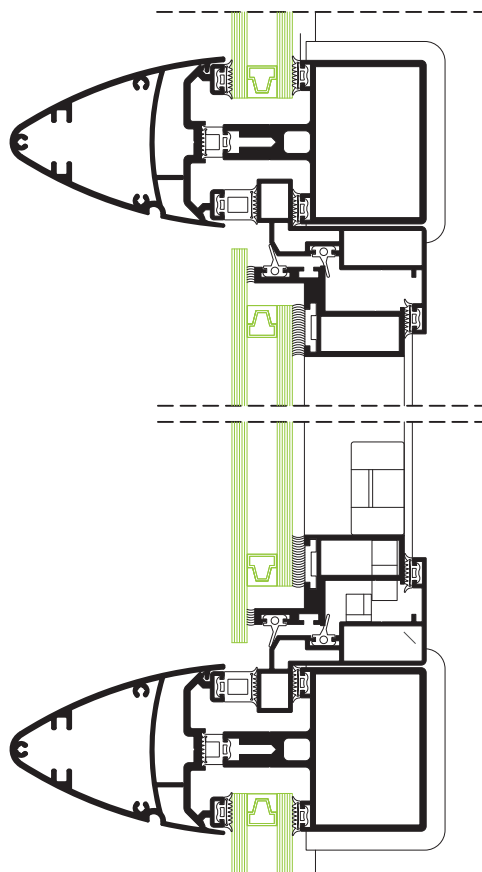
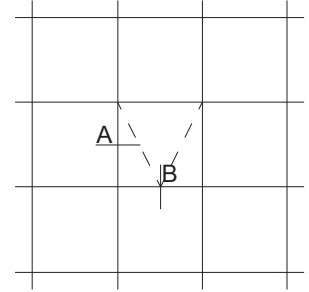

Secção D • Sección D

Pormenor canto 90° • **Detalle esquina 90°**

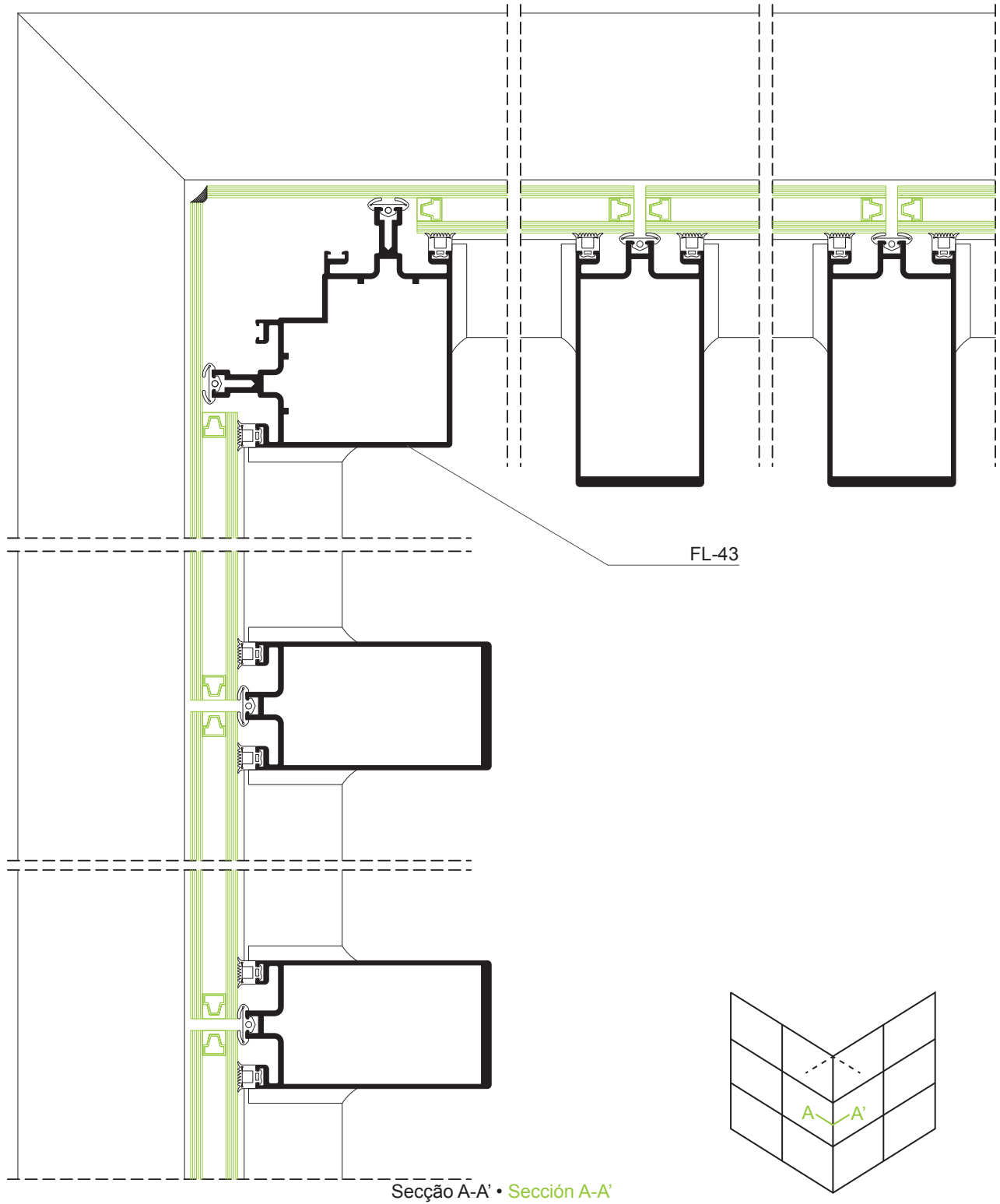

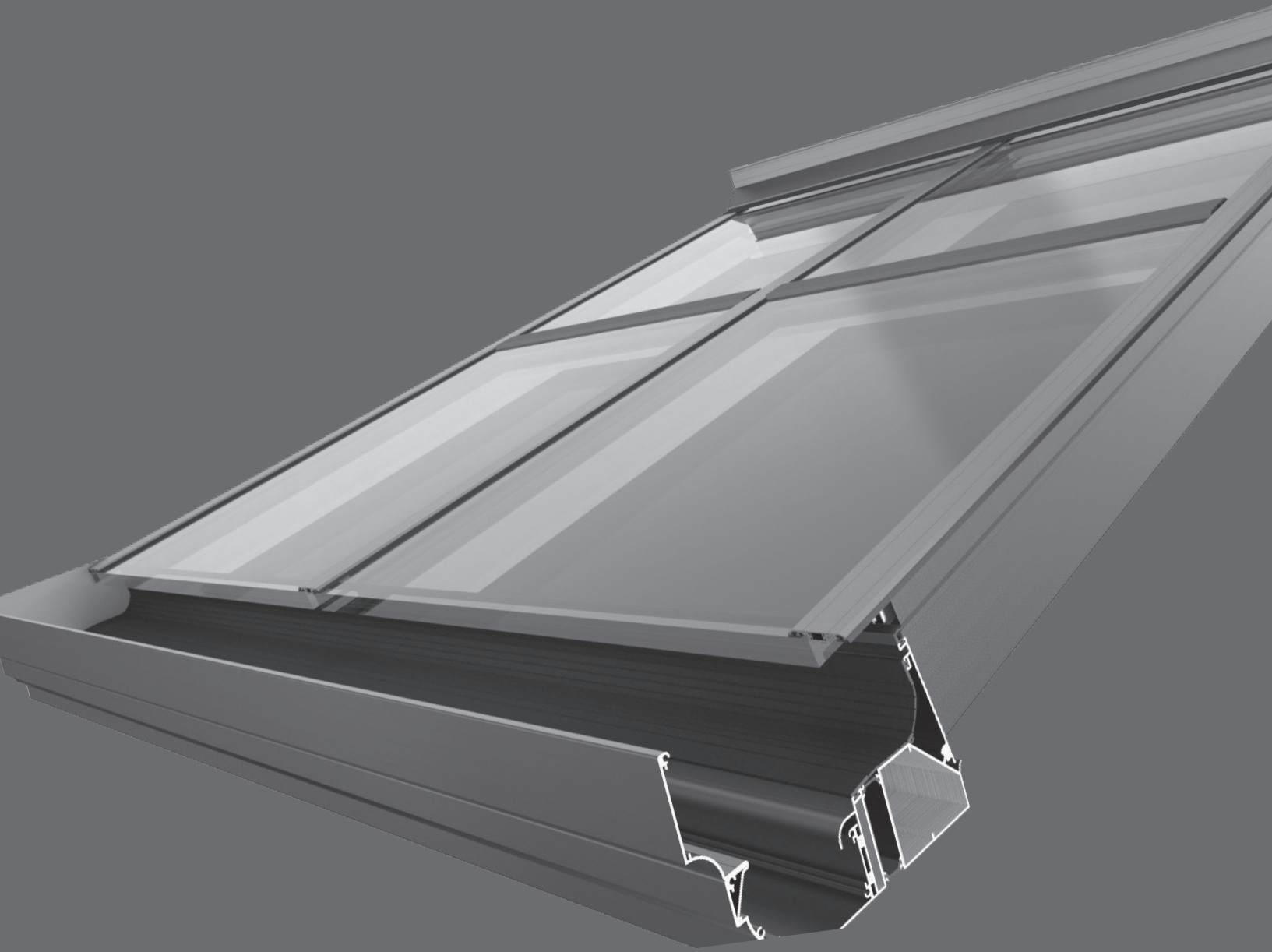

www.anicolor.pt

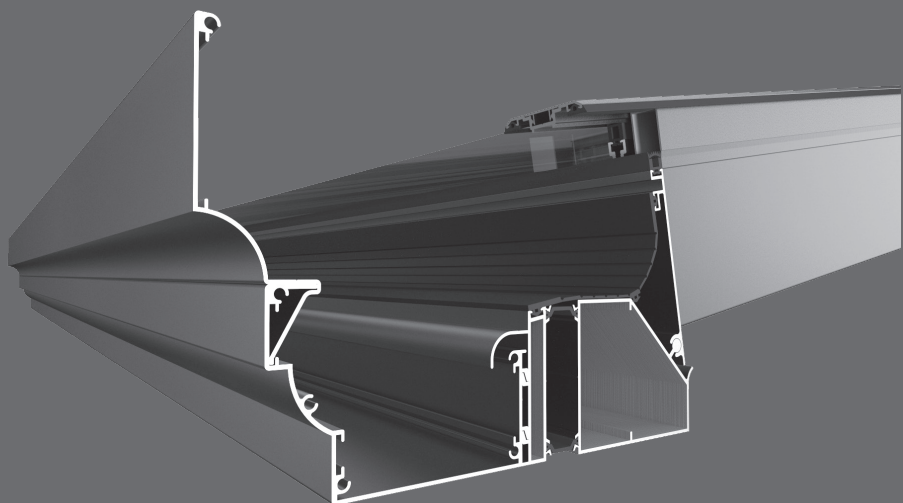
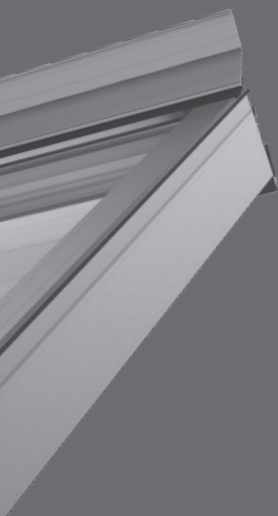

**SISTEMA
ERGOLUX**

**SISTEMA
ERGOLUX**

FL

 **anicolor**
Sistemas de Alumínio

SISTEMA FL ERGOLUX

CARACTERÍSTICAS

Este sistema utiliza o princípio fundamental de canais de drenagem e ventilação dos sistemas de fachada. Complementa-se com perfis que permitem adoptar distintas soluções, tanto em clarabóias como em coberturas com uma inclinação mínima de 10 graus. Podem assim gerar-se novos espaços com grande luminosidade. Os perfis estruturantes deste sistema têm uma secção visível interior de 65 mm, enquanto que a sua profundidade varia segundo as necessidades do cálculo estático (estrutura portante, carga de neve, zona eólica, etc.) Do mesmo modo, existe uma grande gama de capas pressionantes do vidro com várias possibilidades de ajuste, permitindo assim que se consigam os ângulos necessários para cada caso. Este sistema, aplicado em coberturas ou solários, contém perfis de ligação com rotura térmica, que permitem a utilização de qualquer tipo de abertura, sendo possível ter clarabóias de abertura tipo projectante através de automatismo de classe IP65 até 80Kg de peso por folha. A total estanquidade do sistema é garantida por um conjunto triplo de juntas em EPDM, resistentes aos agentes atmosféricos.

SISTEMA FL ERGOLUX

CARACTERÍSTICAS

Este sistema utiliza el principio fundamental de los canales de drenaje y de acuerdo con los sistemas de fachada. Se complementa con perfiles que permiten la adopción de diferentes soluciones, tanto en lucernarios como en cubiertas con una gran inclinación mínima de 10 grados. Así, se pueden generar nuevos espacios con gran luminosidad.

Los perfiles estructurales de este sistema tienen una sección interior visible de 65 mm, mientras que su profundidad varía según las necesidades del cálculo estático (estructura portante, carga de nieve, zona de viento, etc.). Asimismo, existe una amplia gama de capas prensas de vidrio con diversas posibilidades de ajuste, permitiendo conseguir los ángulos de cobertura para cada caso. Este sistema, distribuido en cubiertas o solarium, contiene perfiles de conexión con rotura térmica, lo que permite el uso de cualquier tipo de apertura, posibilitando tener lucernarios de apertura tipo saliente mediante automatización clase IP65 hasta 80 kg de peso por hoja. La total estanqueidad del sistema está garantizada por un triple juego de juntas de EPDM, resistente a los agentes atmosféricos.

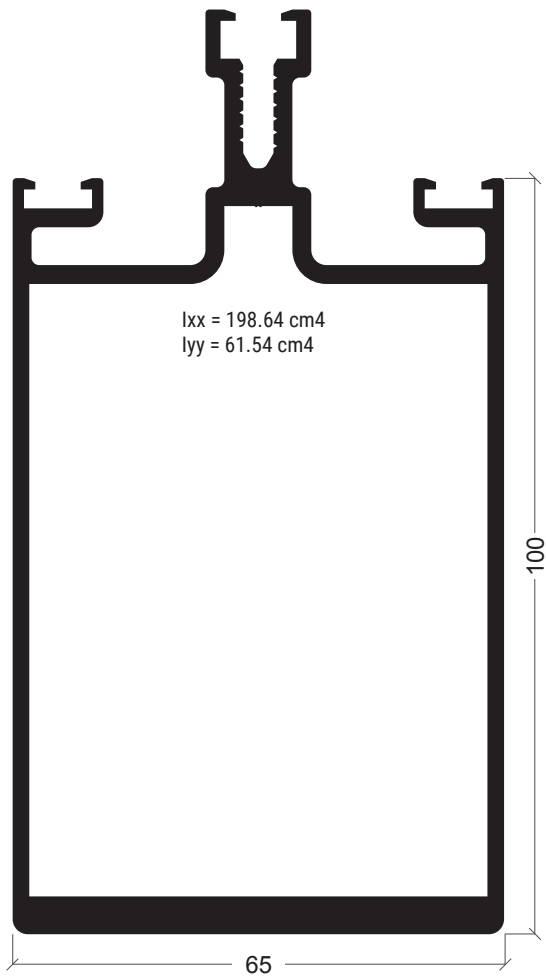

FL-41

Montante 100 mm
Montante 100 mm

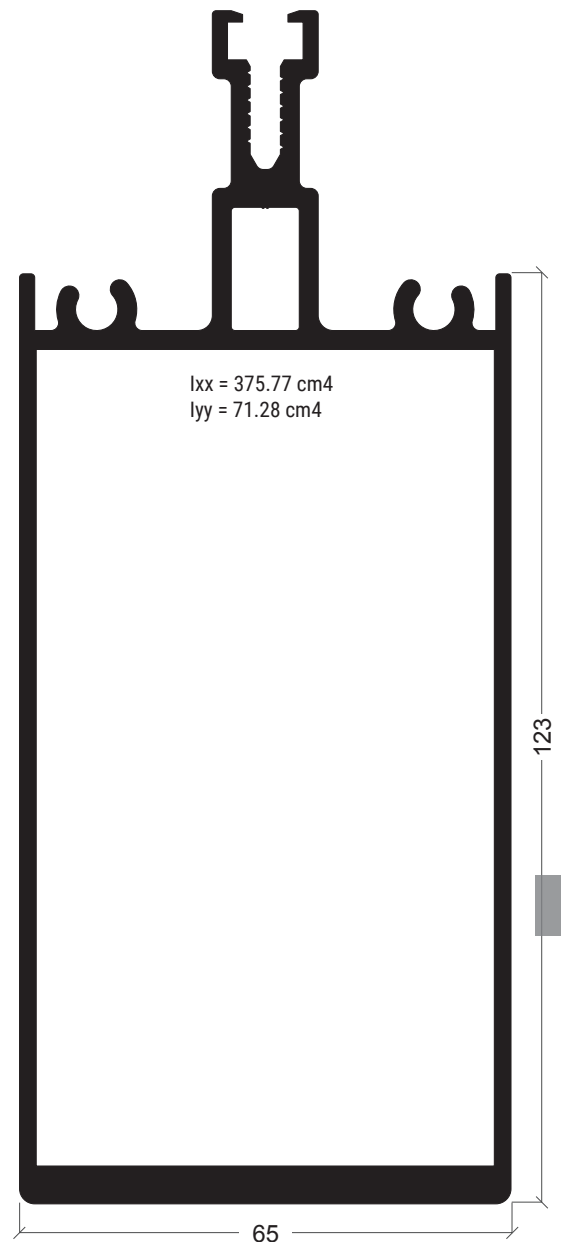

FL-56

Montante regulável
Montante regulable

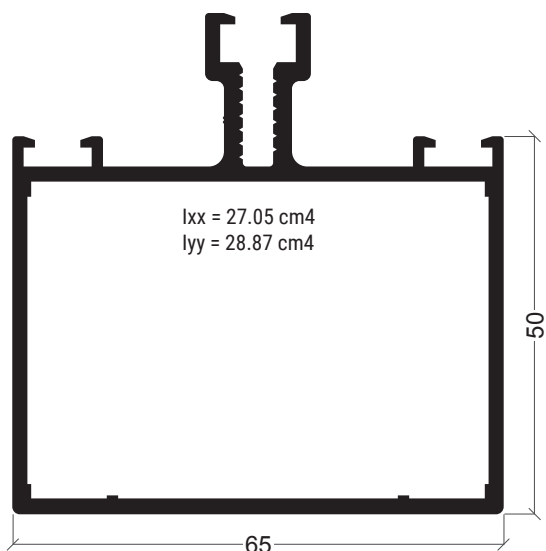

FL-42

Travessa
Travesaño

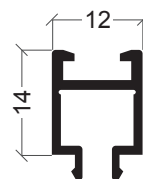

FL-32

Suplemento
Suplemento

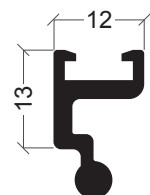

FL-23

Porta vedante regulável
Porta junta regulable

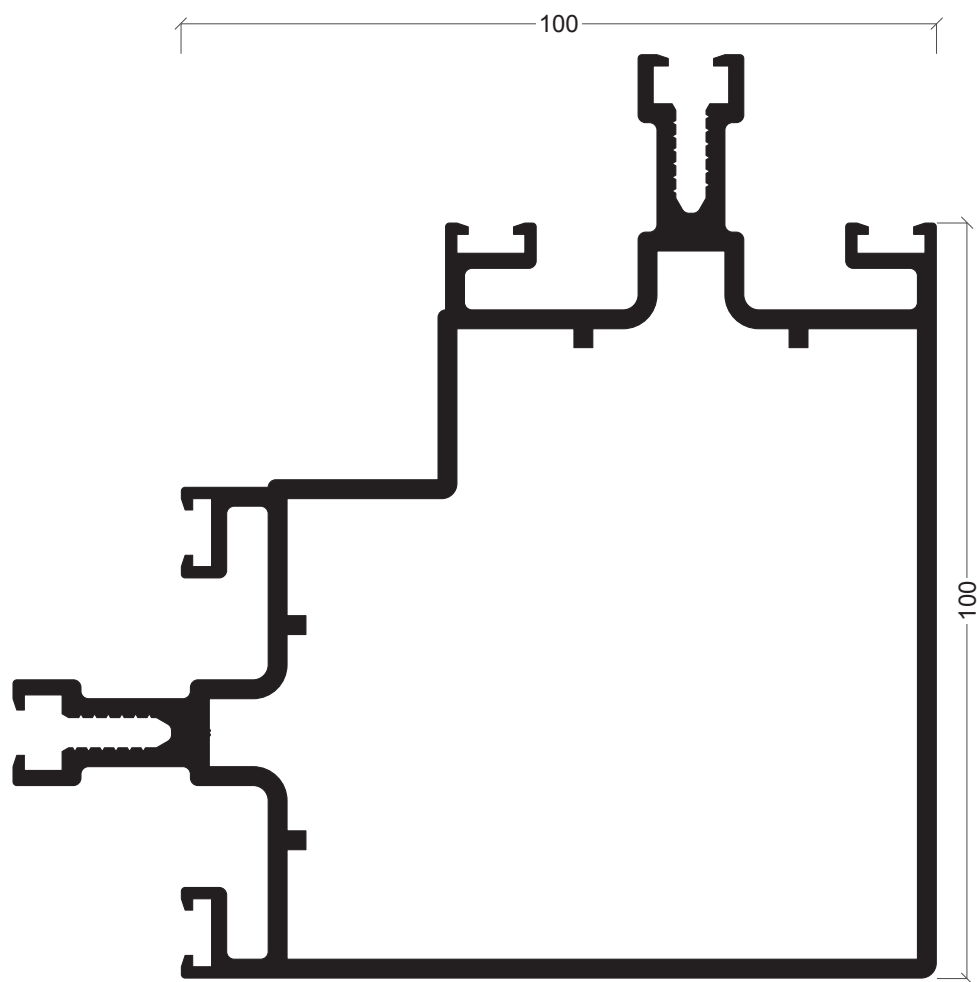

FL-43

Esquina 90°
Esquinero 90°

224

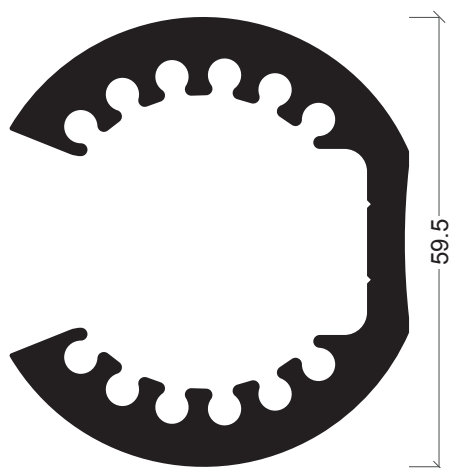

FL-69

Topo de fixação
Tope de fijación

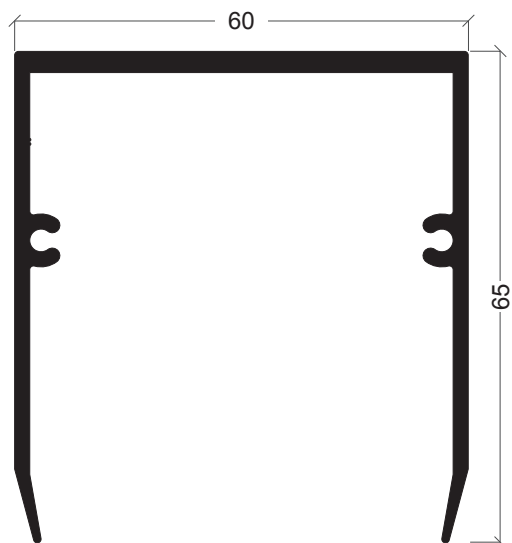

FL-68

Topo de travessa
Tope de travesaño

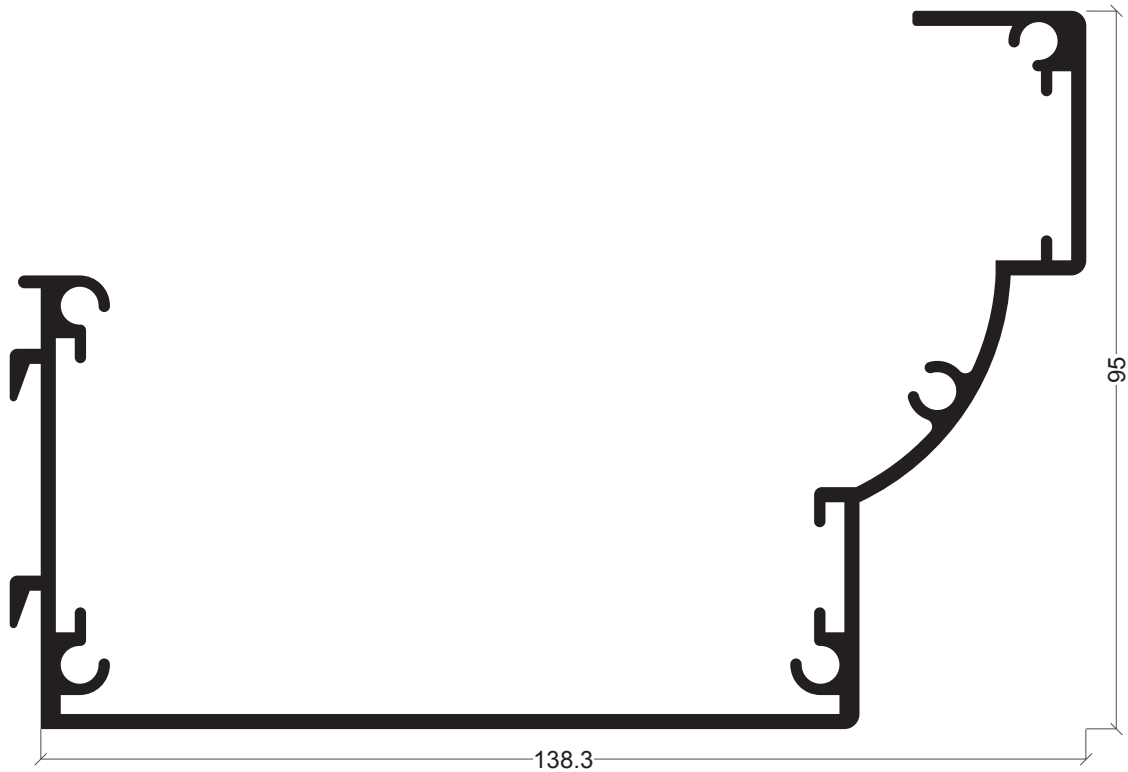

FL-57

Caleira
Canalón

225

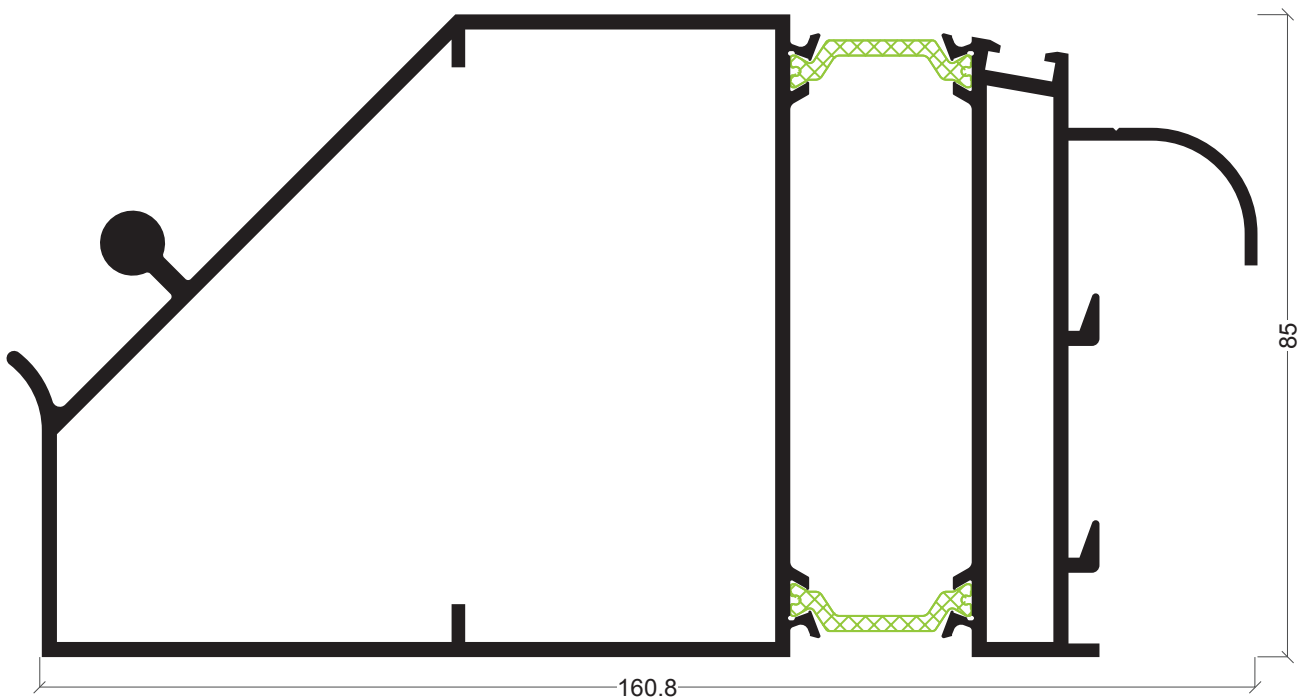

FL-60

Porta basculante inferior
Porta basculante inferior

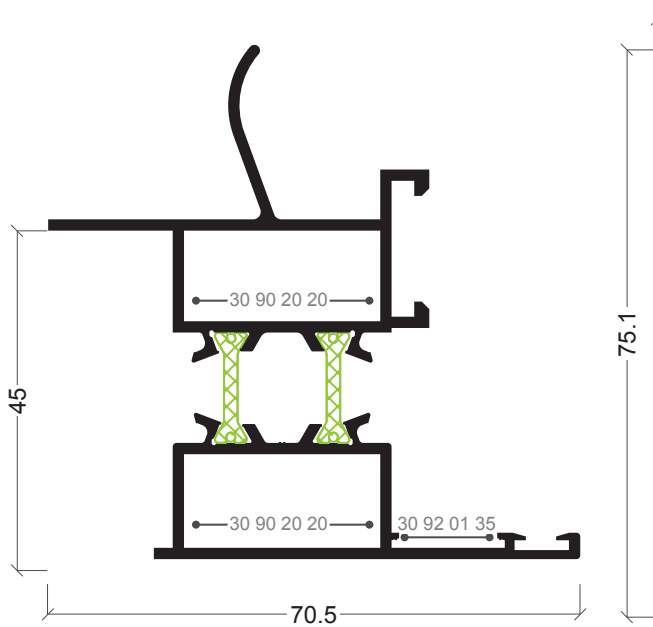

FL-65

Aro fixo clarabóia
Marco tejado

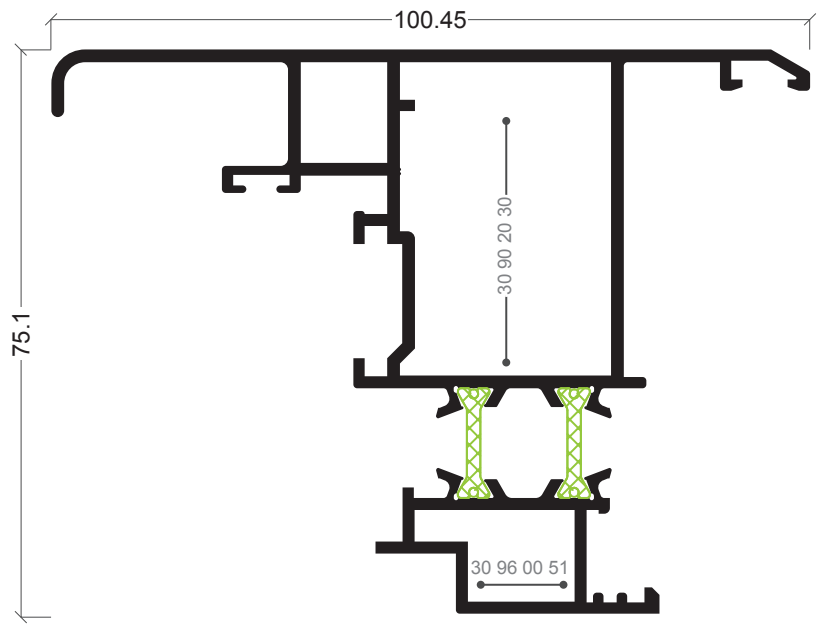

FL-64

Aro móvel clarabóia
Hoja tejado

226

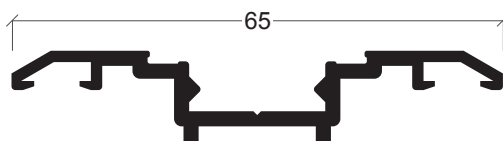

FL-44

Contra tampa
Tapa portagomas

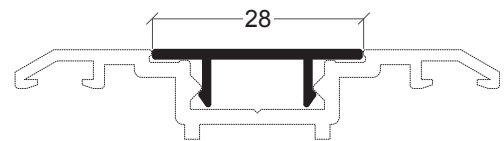

FL-66

Tampa
Tapeta

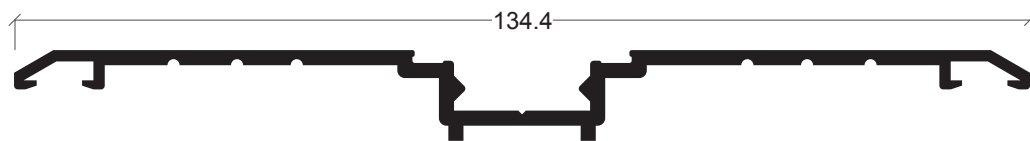

FL-67

Contra tampa (quinar em bruto)
Tapa portagomas (doblar en crudo)

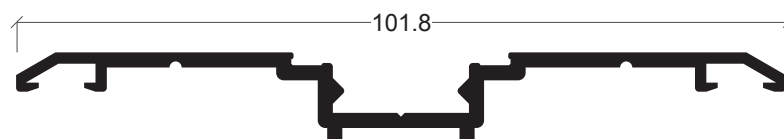

FL-59

Contra tampa (quinar em bruto)
Tapa portagomas (doblar en crudo)

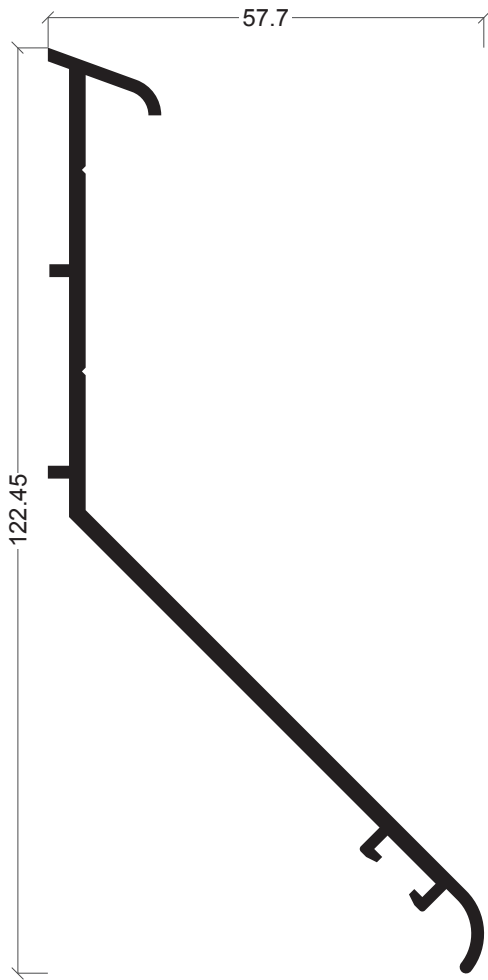

FL-63

Pingadeira superior
Vierteaguas superior



FL-62

Suporte montante basculante
Encuentro basculante

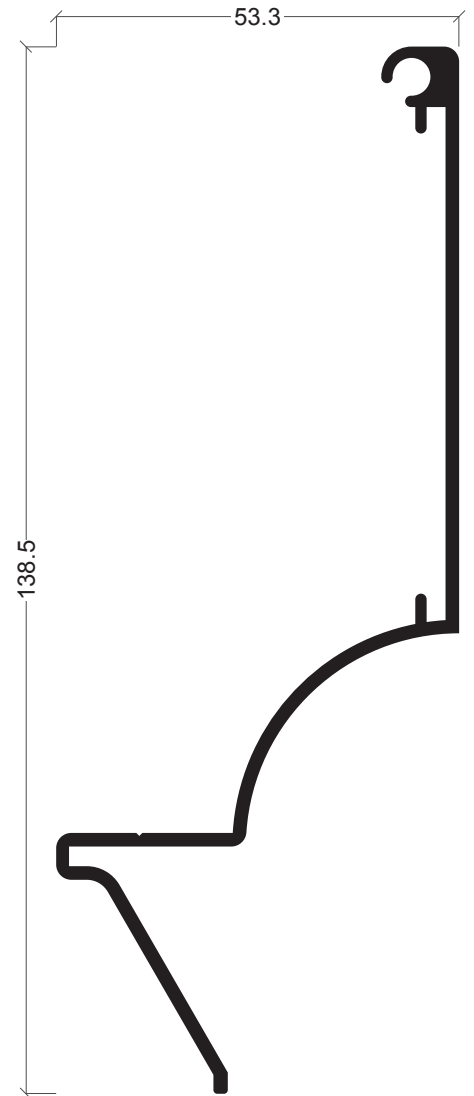

FL-58

Suplemento caleira
Suplemento canalón

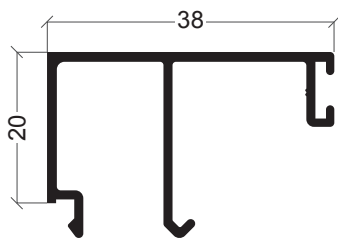

AX-32

Bite
Junquillo

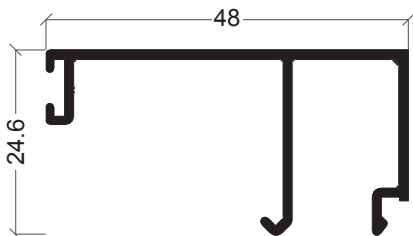

AX-80

Bite
Junquillo

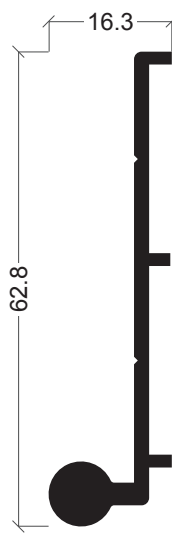

FL-61

Porta basculante superior
Porta basculante superior

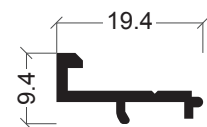

ARi-29

Apoio bite
Apoio junquillo

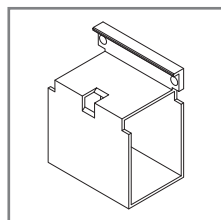

30 00 90 66

Topo travessas
Tope travesaño

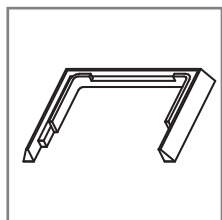

30 00 95 10

Junta de estanquidade travessa FL-12
Junta de estanquidad travesaño FL-12

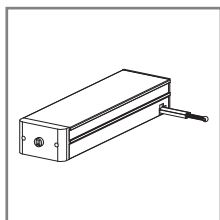

30 00 95 75

Motor abertura exterior (60 kg - L < 1.4 mt)
Motor apertura exterior (60 kg - L < 1.4 mt)

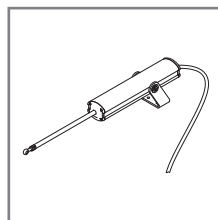

30 15 10 84

Motor eléctrico pistão (80 kg - L < 1.5 mt)
Motor elettrico pistón (80 kg - L < 1.5 mt)

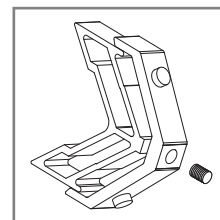

30 90 20 20

Esquadro aro fixo claraóbia
Escuadra marco

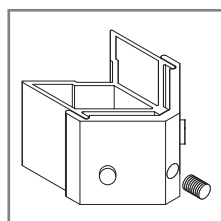

30 90 20 30

Esquadro aro móvel claraóbia
Escuadra hoja

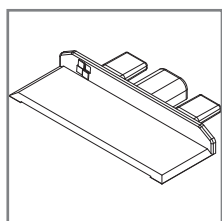

30 90 20 61

Topo de remate Ergolux preto
Remate tapa portagoma

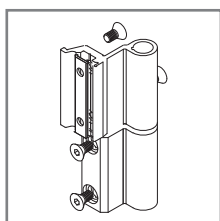

30 92 00 20/21

Dobradiça C.E. branco/preto
Bisagra C.E. blanco/negro

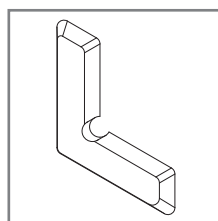

30 92 01 35

Esquadro alinhamento
Escuadra de alineamiento

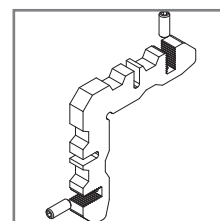

30 96 00 51

Esquadro de alinhamento 11.9 x 14 c/ parafusos
Escuadra para FL-64

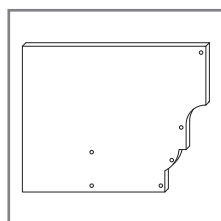

31 90 20 10

Topo para caileira em alumínio
Tope para canalón en alumínio

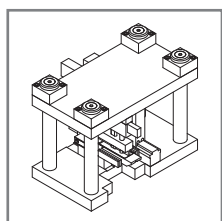

33 23 19 99

Cunho XP
Troquel XP

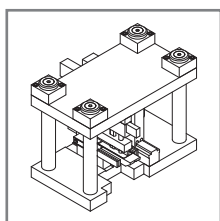

33 96 87 99

Cunho esquadro interior e exterior ARI/AKI
Troquel escuadra interior y exterior ARI/AKI

REFERÊNCIA • REFERENCIA	DESENHO • DISEÑO	DESCRIÇÃO • DESCRIPCIÓN
30 00 95 01		Junta interior montante • Junta interior montante Junta central montante e travessa • Junta central montante y travesaño
30 00 95 03		Junta central (montante e travessa) • Junta central (montante y travesaño)
30 00 95 05		Junta interior de travessa • Junta interior de travesaño
30 00 95 06		Junta central montante e travessa • Junta central montante y travesaño
30 00 95 07		Junta central montante e travessa • Junta central montante y travesaño
30 00 95 08		Junta central montante e travessa • Junta central montante y travesaño
30 00 95 76		Junta central montante e travessa • Junta central montante y travesaño
30 90 20 80		Junta exterior sistema ergolux • Junta exterior sistema ergolux
30 90 20 90		Junta remate superior seccionável • Junta remate superior seccionable
30 96 00 18		Junta para FL-64 e FL-65 • Junta para FL-64 y FL-65

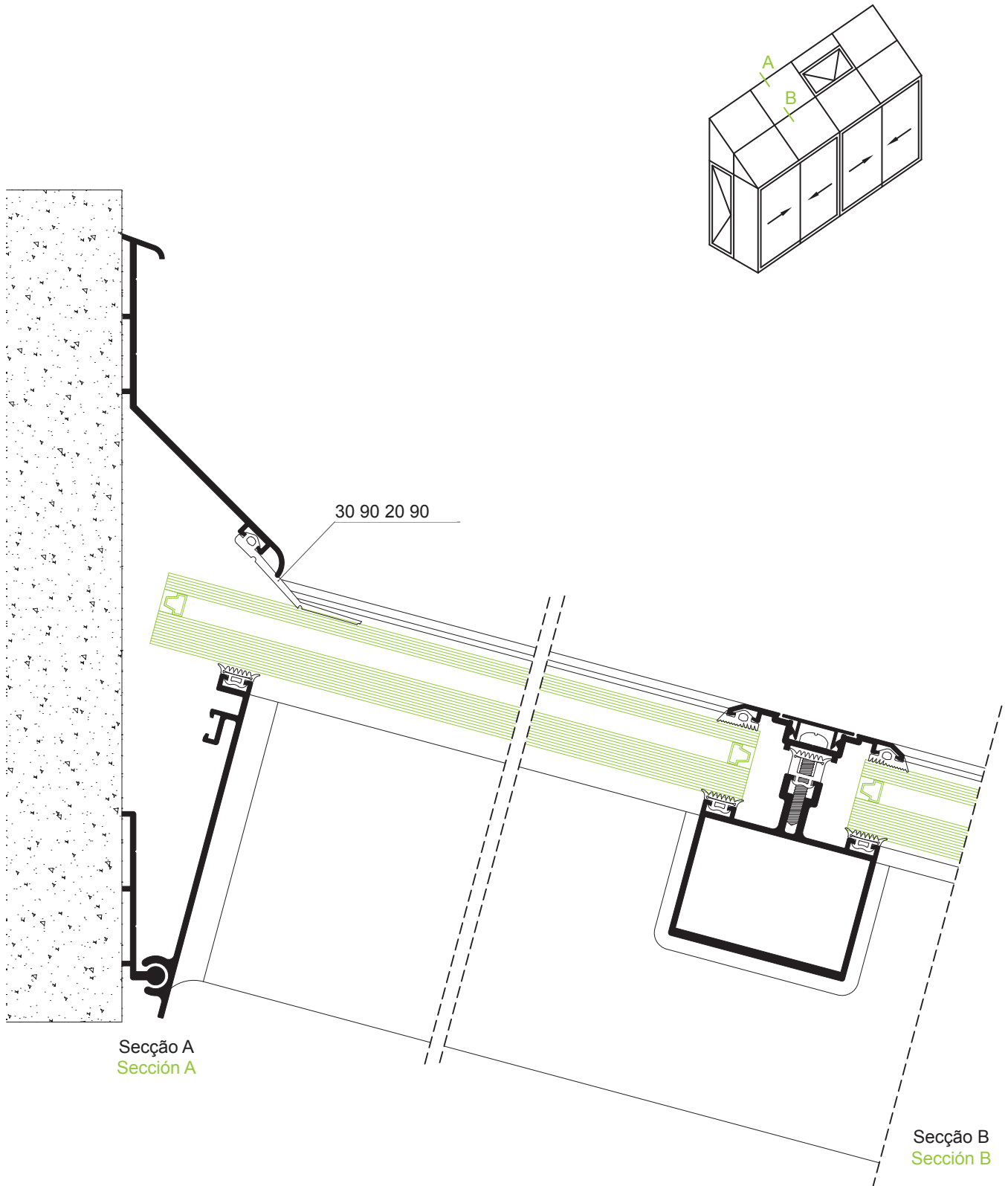

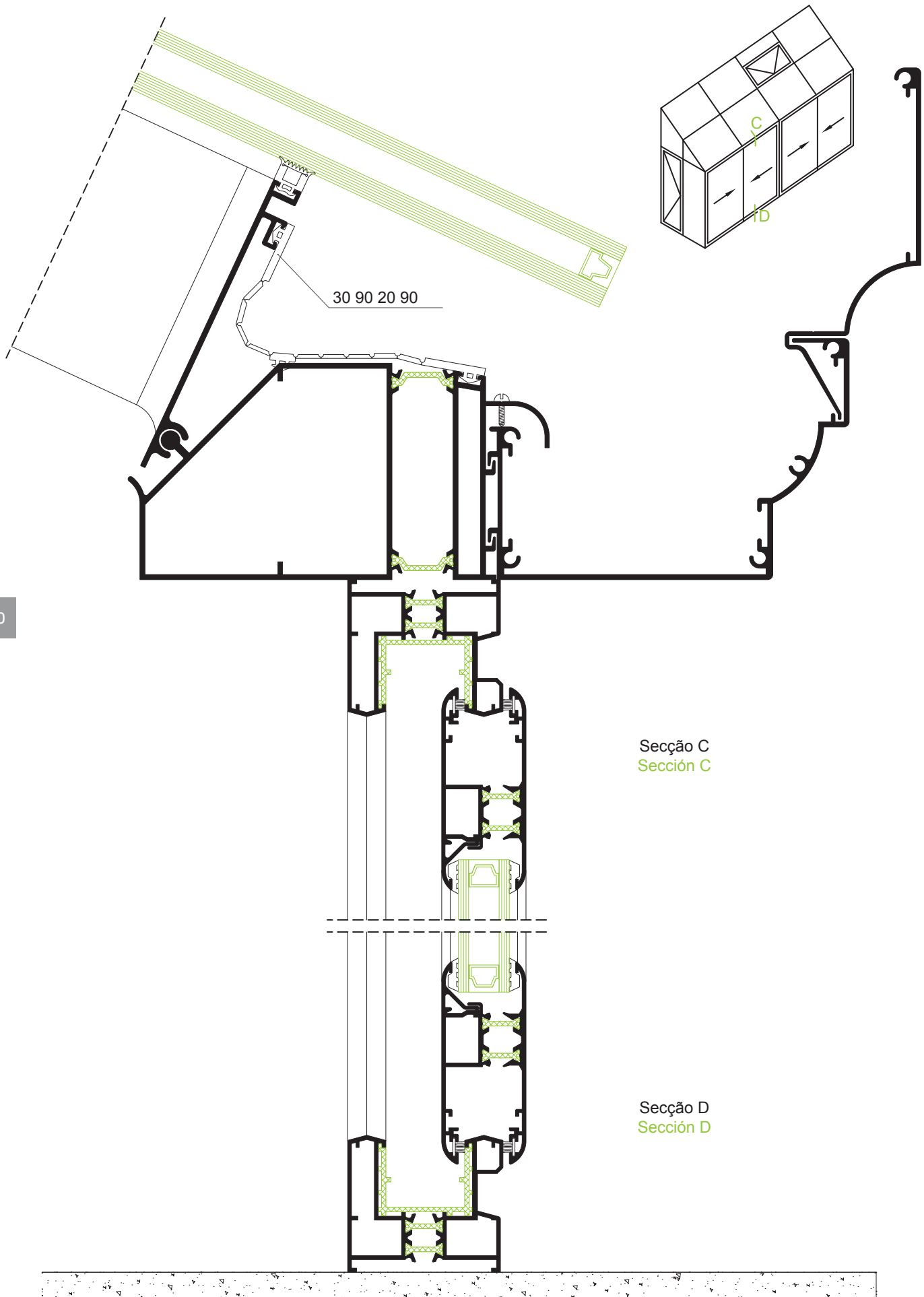

230

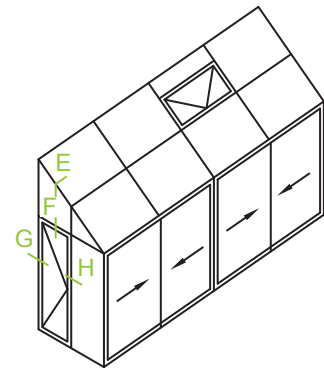
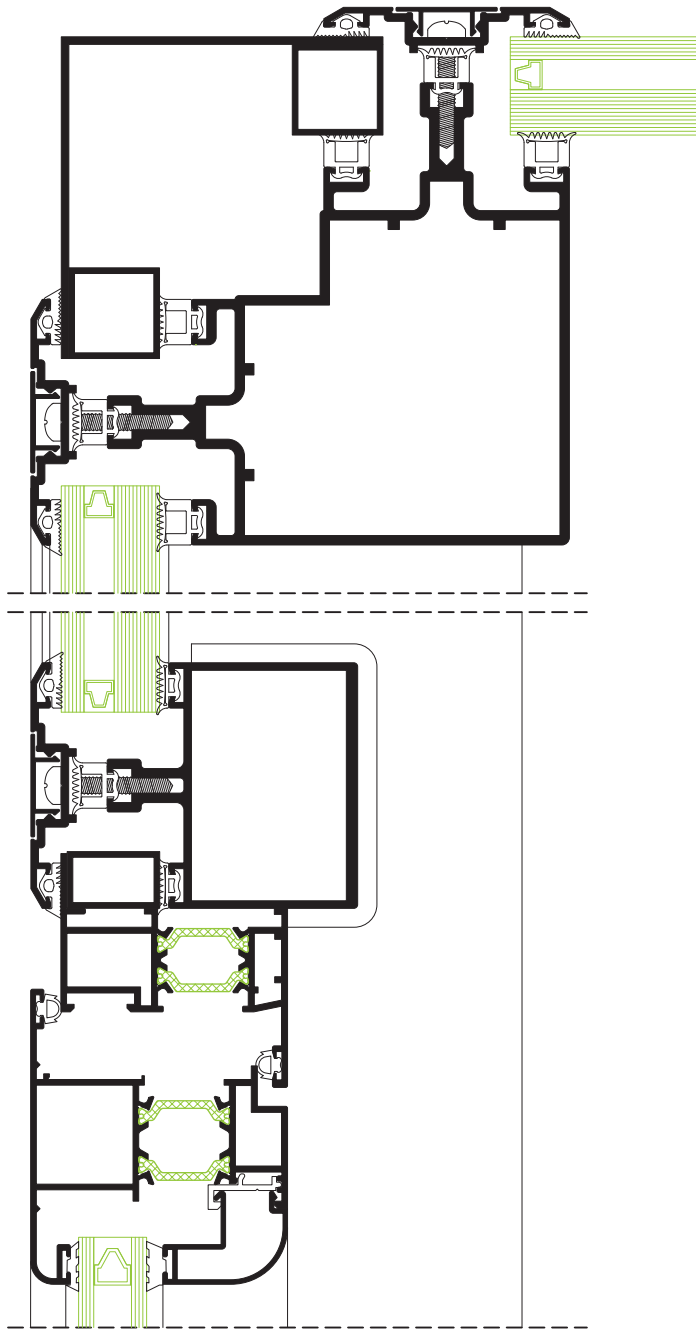

Secção E
Sección E

Secção F
Sección F

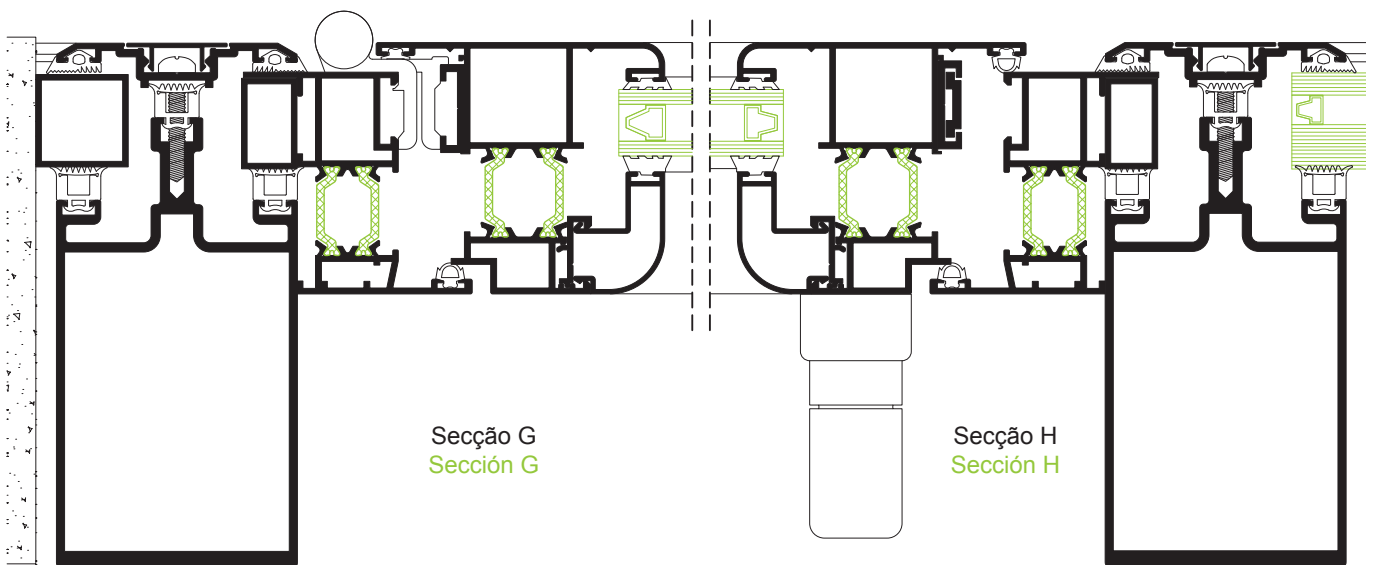

Secção G
Sección G

Secção H
Sección H

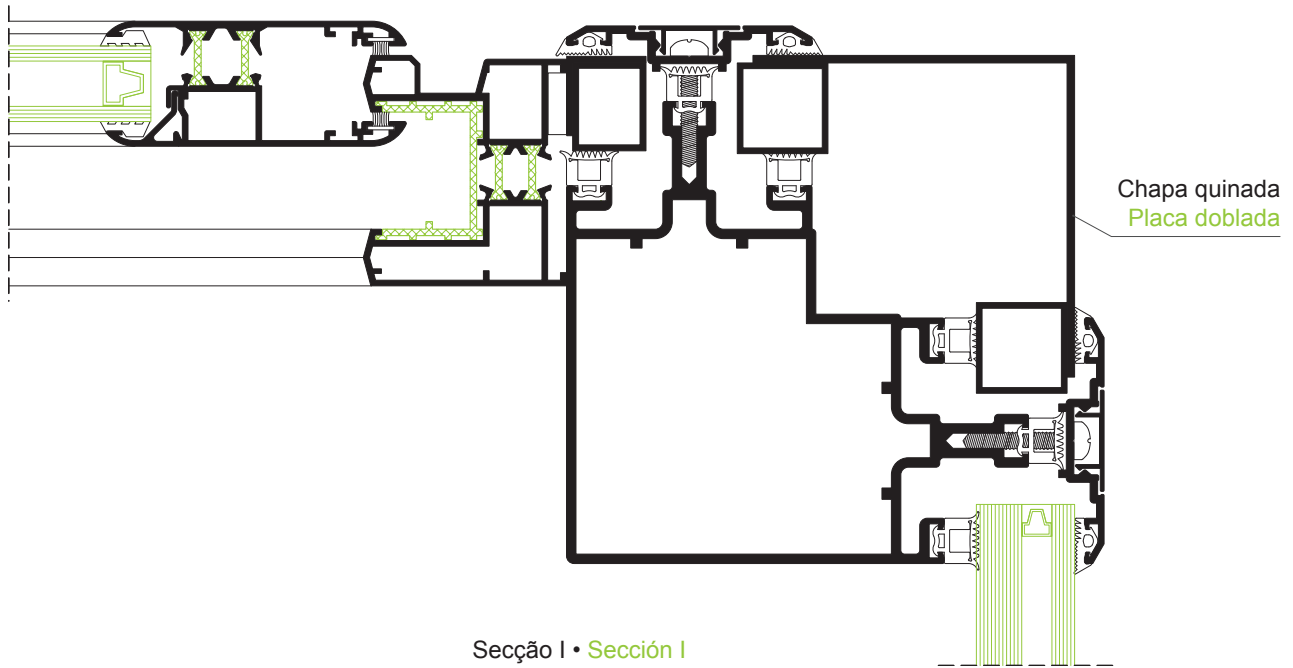
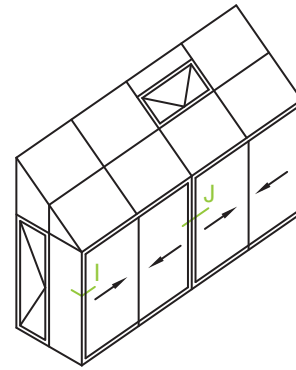

Secção I • Sección I

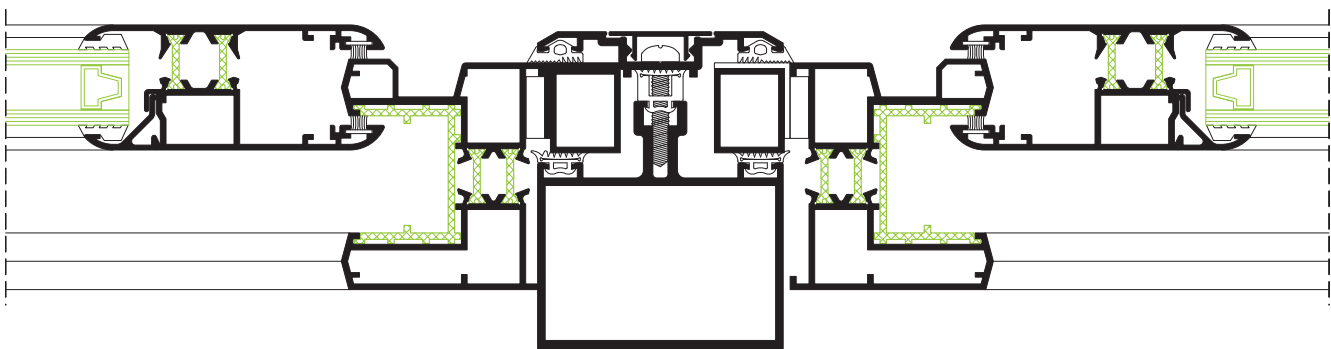

Secção J • Sección J

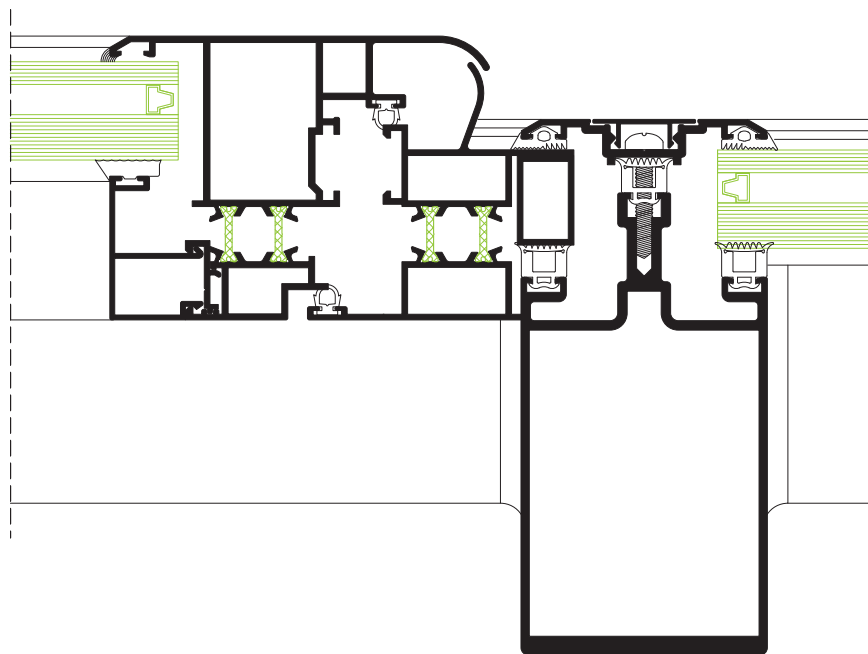
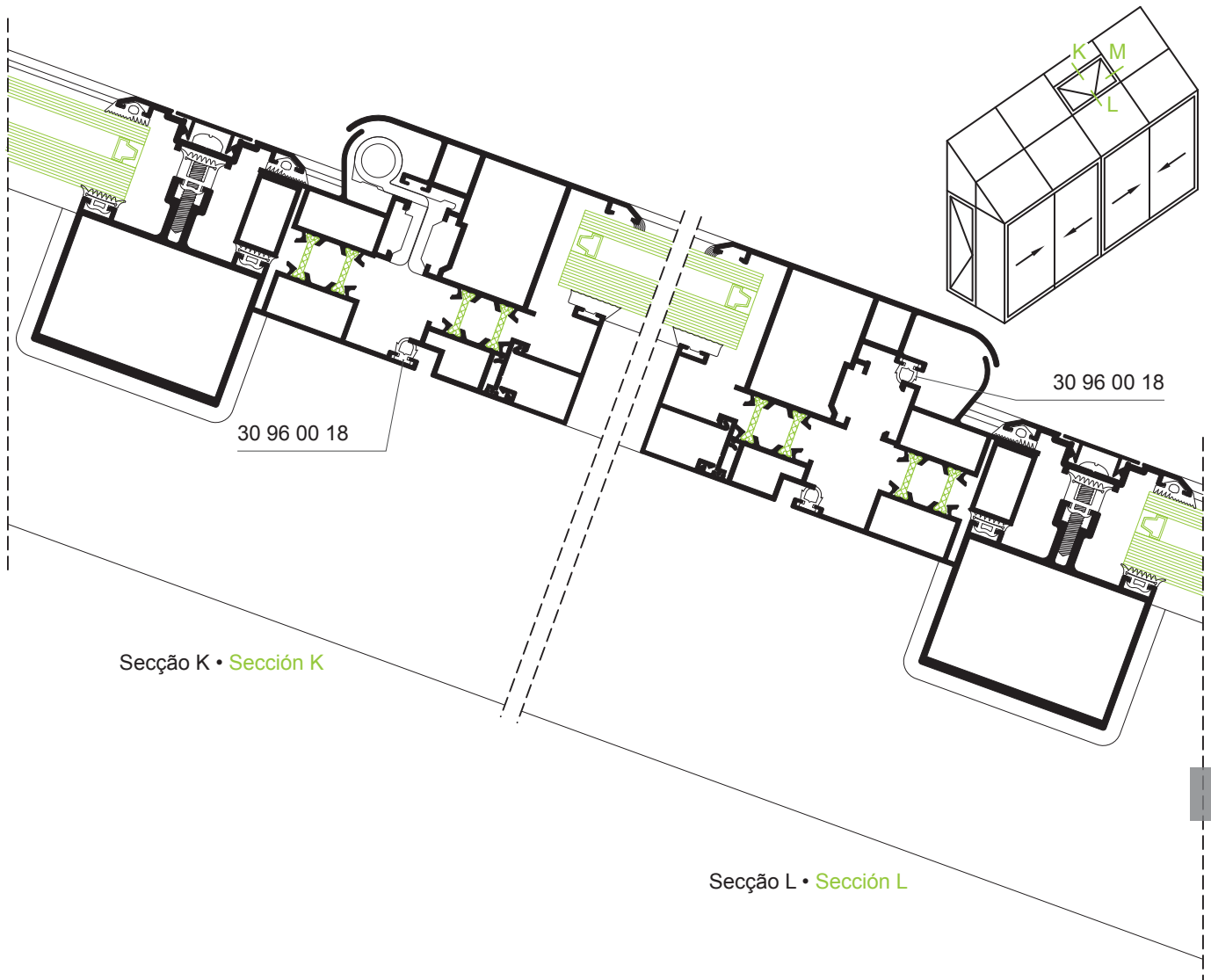

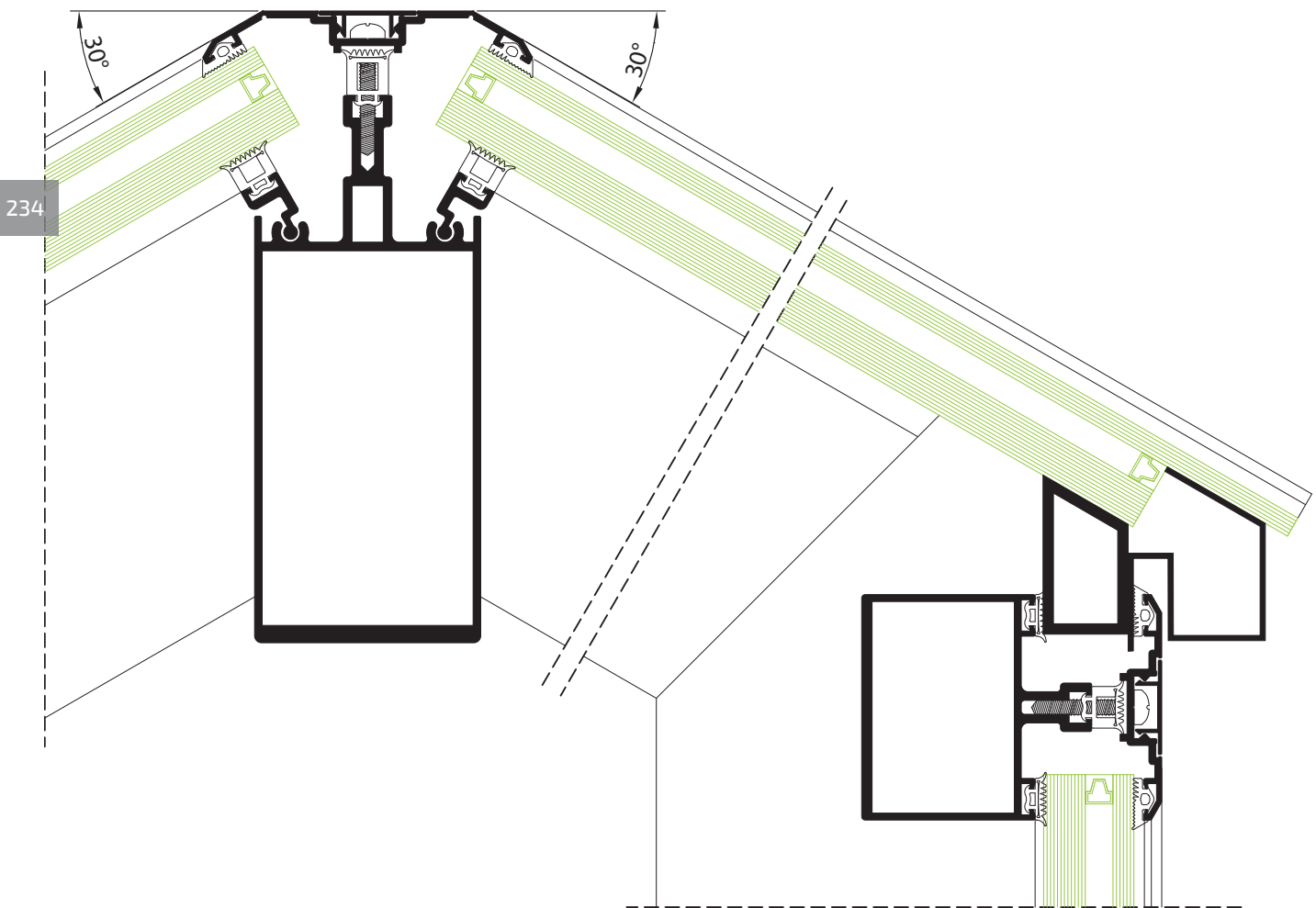
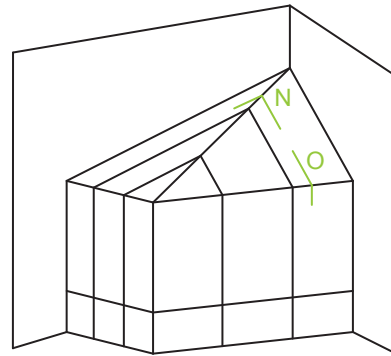

Secção N • Sección N

Secção O • Sección O

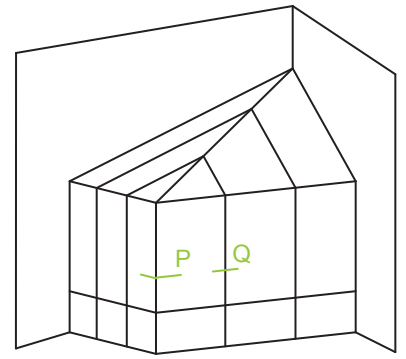
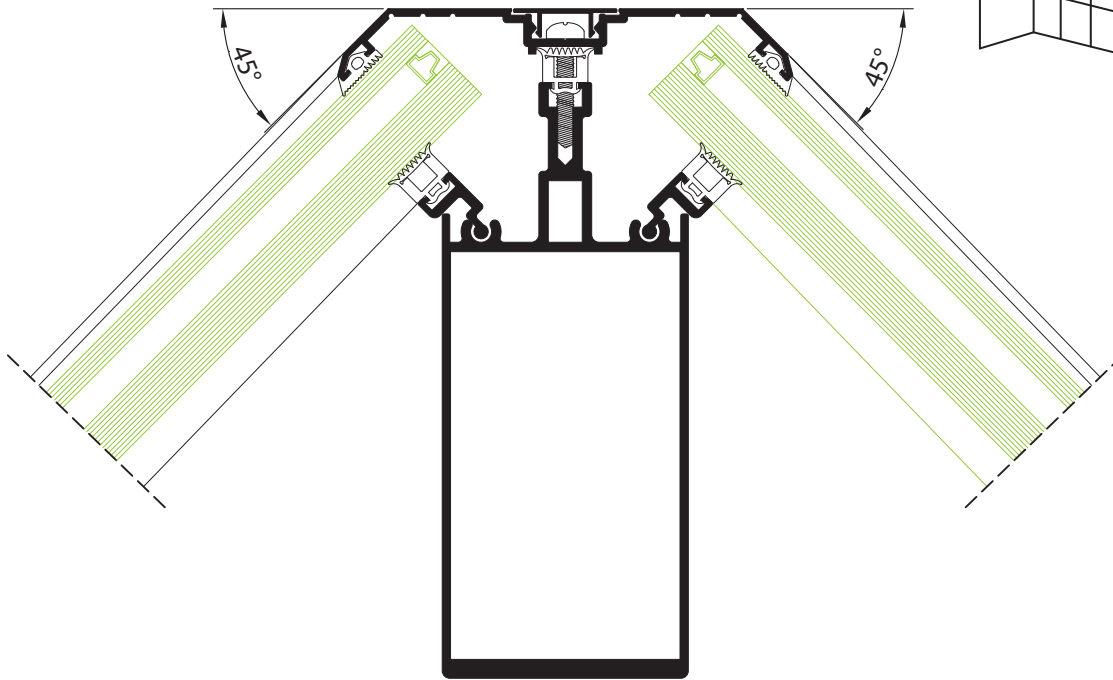

Secção P • Sección P

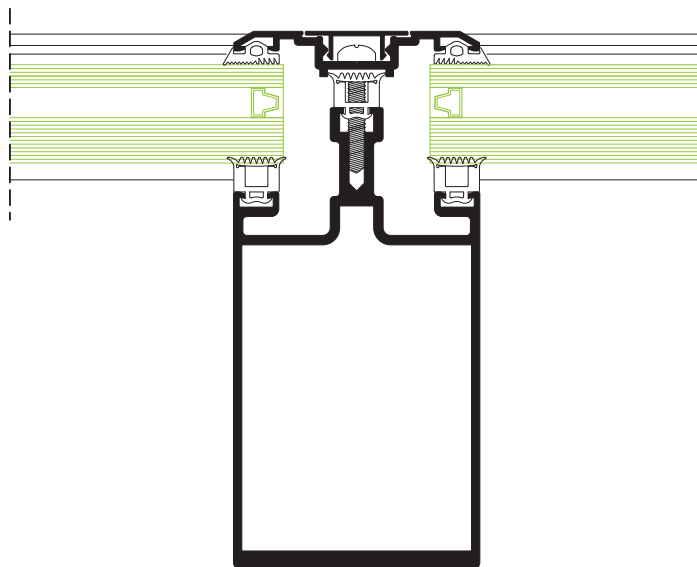

Secção Q • Sección Q

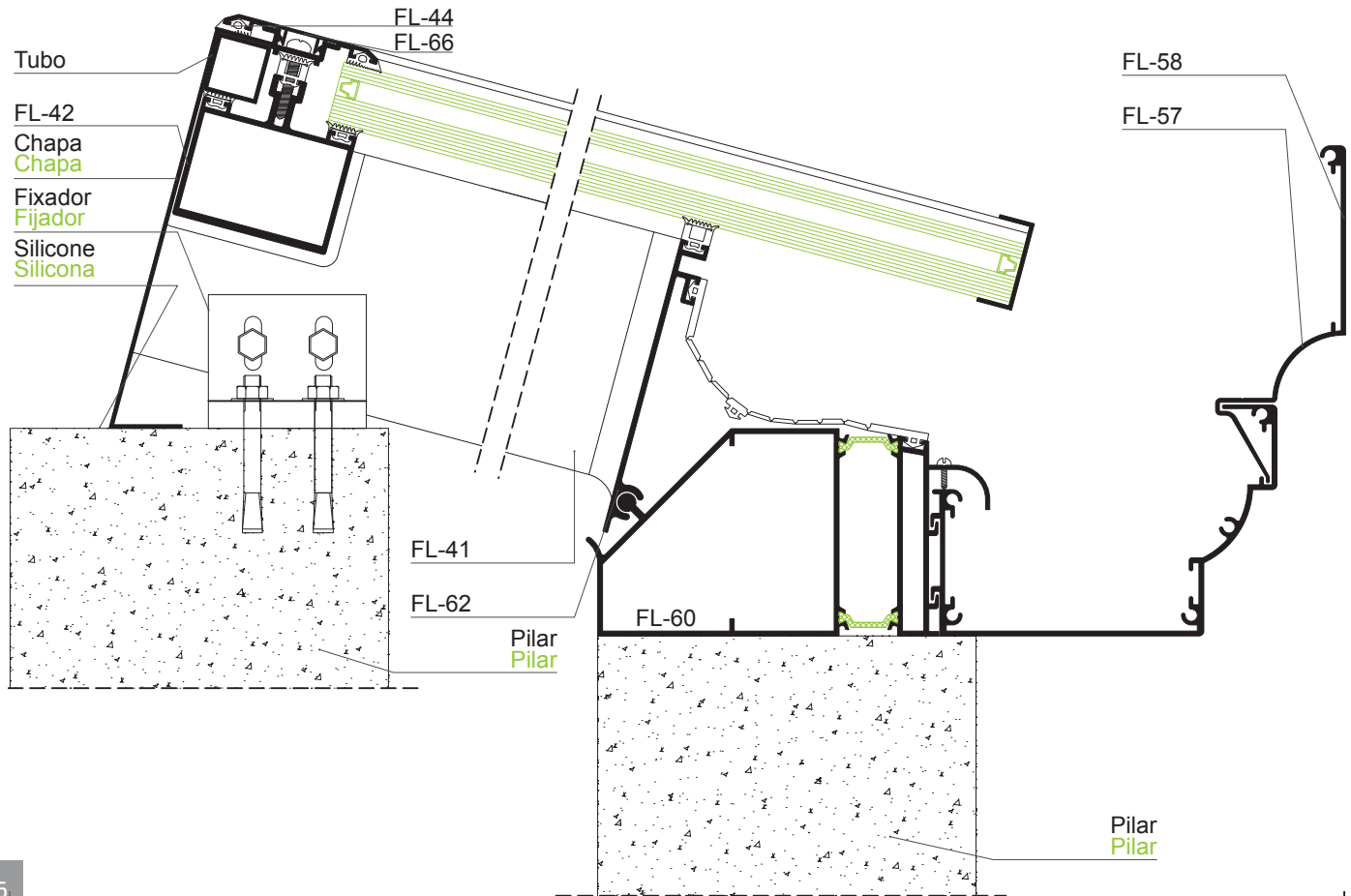

236

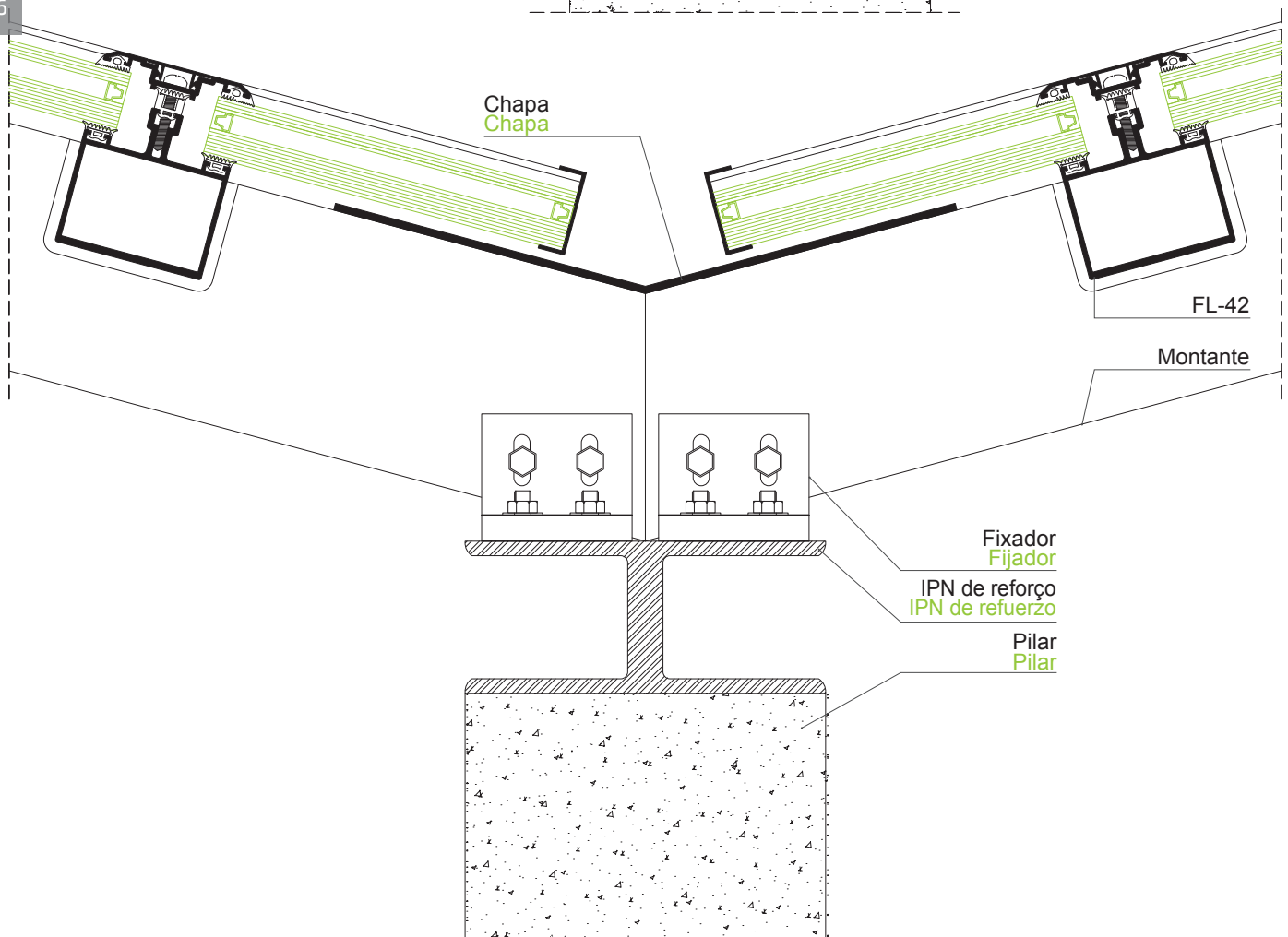

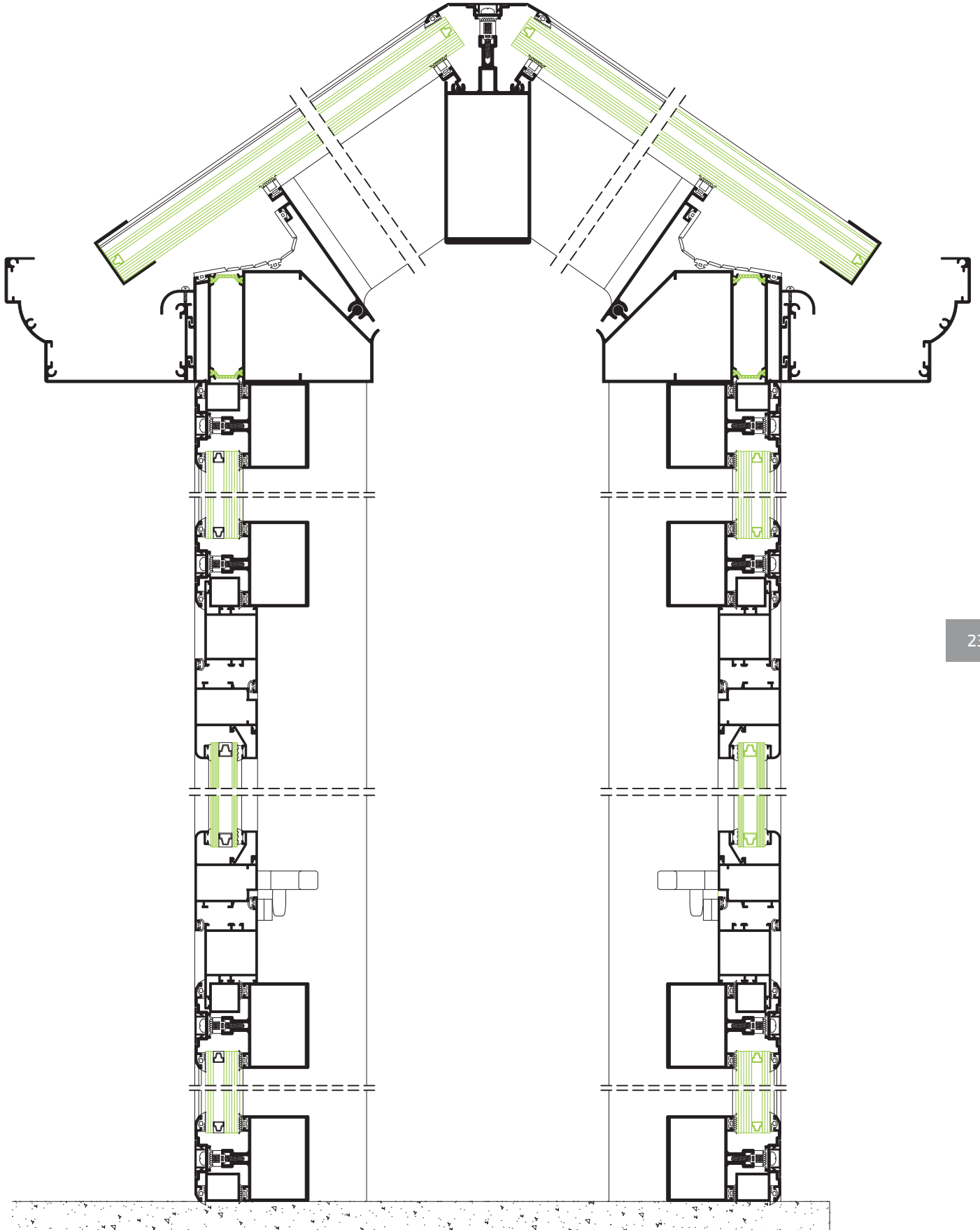

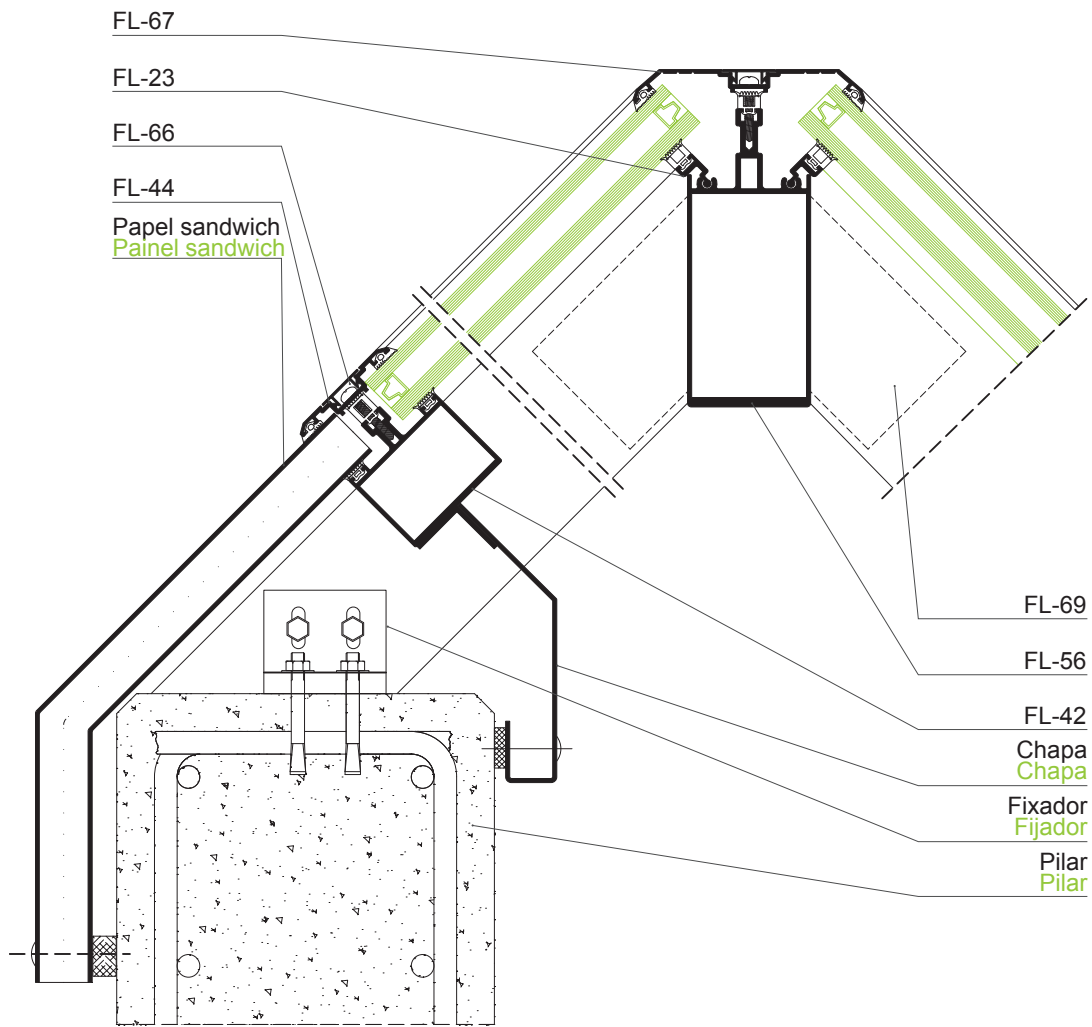

Pormenor I • **Detalle I**

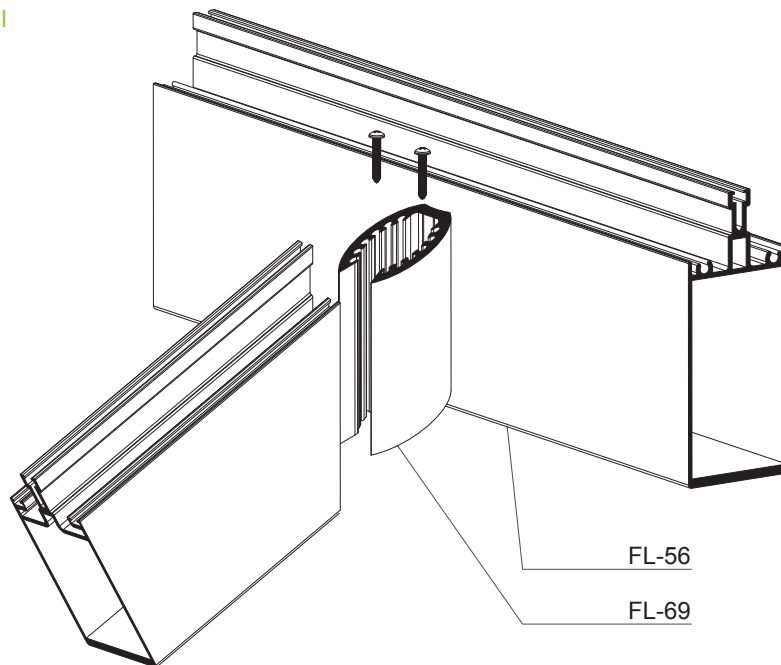

FL-56

FL-69

Pormenor II • **Detalle II**

Vedar com silicone neutro os furos dos parafusos depois de fixar a travessa.
Sellar los husillos de tornillos después de fixar el travesaño.

Vedar esta zona com silicone neutro antes de aplicar a travessa
Sellar la área antes de aplicar el travesaño

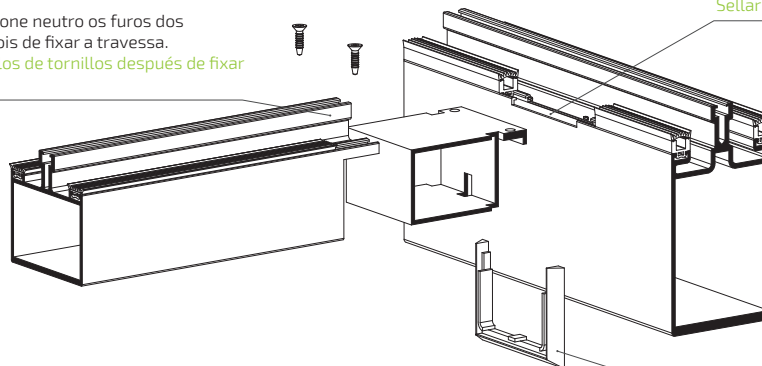

239

Vedar o interior de junta de estanquidade com silicone neutro.
Sellar el interior de una junta de impermeabilidad.

Pormenor III • **Detalle III**

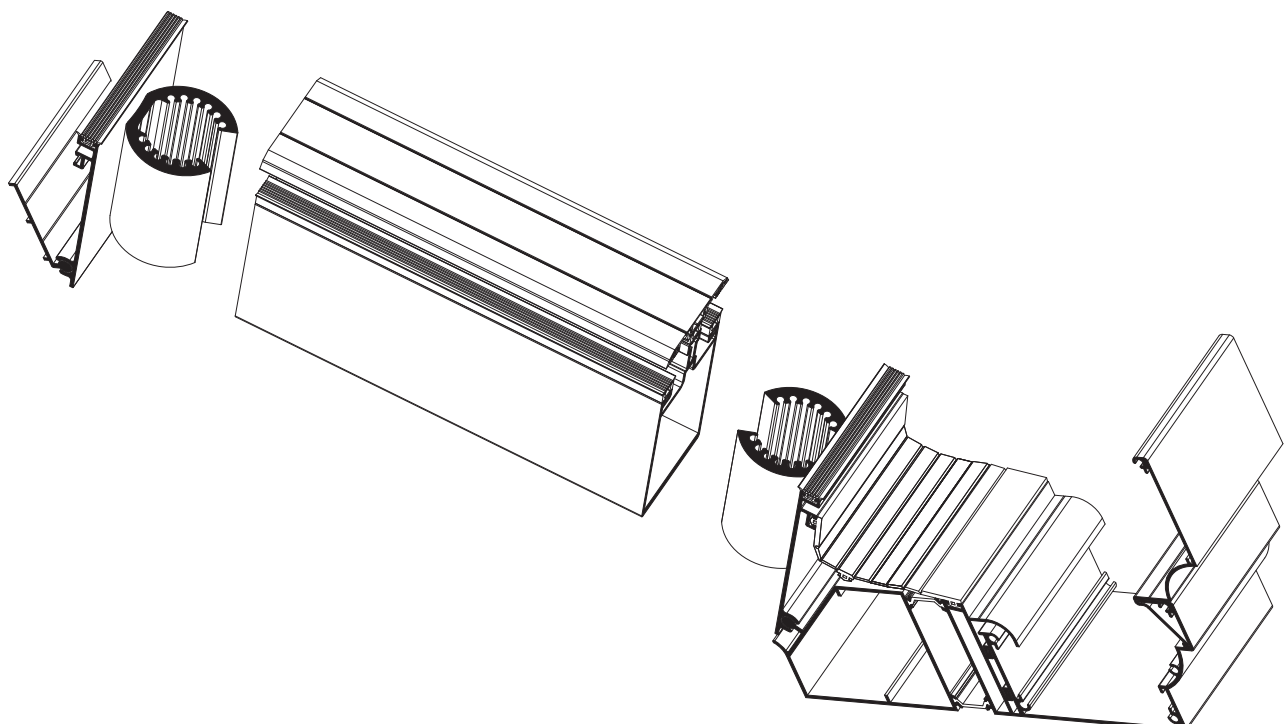

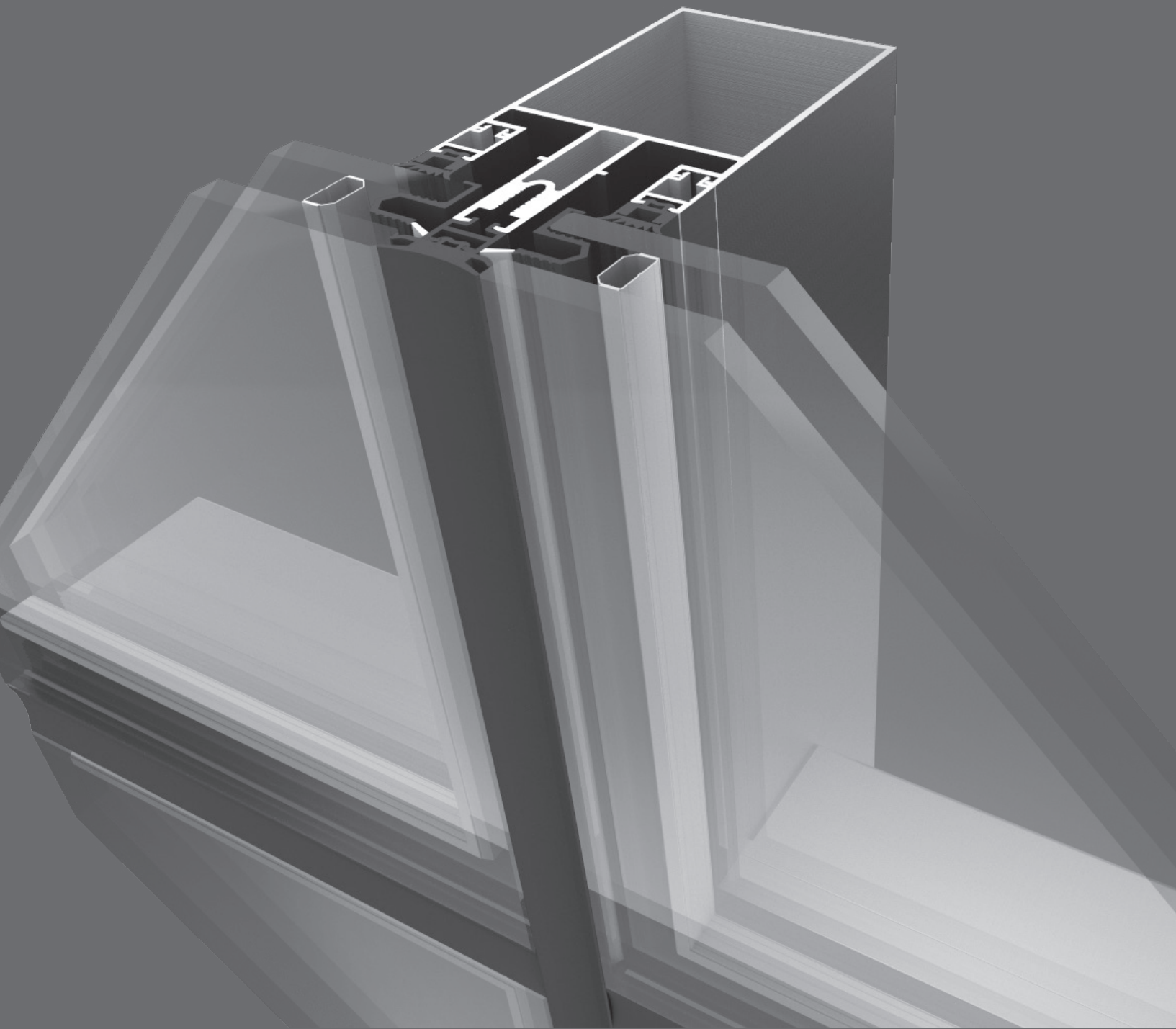

www.anicolor.pt



SISTEMA FL INTERCALAR

SISTEMA
FL INTERCALAR

FL

SISTEMA FL INTERCALAR

CARACTERÍSTICAS

Os perfis de alumínio são extrudidos na liga de alumínio 6060 T5 para arquitectura de acordo com a norma NP EN 12020-02.

O sistema FL – Fachada Intercalar é um produto constituído por um conjunto de perfis, juntas e acessórios, que permite realizar tipologias de fachadas tipo cortina em alumínio e vidro, utilizando uma estrutura base composta por montantes e travessas com inclusão de caixilhos fixos ou móveis sendo imperceptível a sua distinção pelo exterior.

Neste sistema de Fachada a colocação de vidros realiza-se mediante a fixação de presilhas em alumínio, que são aparafusados ao cabeçote dos montantes/travessas e as presilhas encaixam numa calha técnica, que é selada juntamente aquando da fabricação do vidro. A junta entre os diversos vidros é selado com silicone estrutural preto ou com uma junta em E.P.D.M preto. Deste modo, o vidro oculta totalmente os perfis, adquirindo este tipo de fachada, uma vista exterior só de vidro, proporcionando assim um efeito tipo VEC - Vidro Exterior Colado.

A secção dos montantes e travessas é de 65mm, visível apenas do interior. Ambos os perfis apresentam canais de drenagem e ventilação que garantem, juntamente com o sistema de juntas de EPDM, uma estanqueidade e permeabilidade máximas.

CARACTERÍSTICAS TÉCNICAS DO SISTEMA

Montantes e travessas de 65mm de vista;
 Montantes desde 60mm e 210mm de profundidade e inércia adequada;
 Reforço em perfil de alumínio ou em aço galvanizado;
 União montante-travessa em corte recto com malhete nos topos das travessas;
 Ligação montante-travessa através de união frontal e topo de estanqueidade para absorção das eventuais dilatações térmicas;
 Amarração dos montantes à laje através de peças devidamente dimensionadas;
 Estanqueidade da estrutura assegurada por tripla vedação através de juntas em EPDM de qualidade marítima;
 Perfil moldura montado a meia esquadria com prévia introdução do enchimento;
 Caixilhos do perfil moldura fixado à estrutura através de parafusos autoroscantes inoxidável tipo A2;
 Vão de abertura de tipologia projectante indiferenciável do exterior dos vãos fixos;

POSSIBILIDADES DE ABERTURA

A abertura projectante, é realizada por intermédio de compassos em aço inox com uma resistência até 180 kg. Nas folhas projectantes, a colocação de vidros realiza-se mediante bastidores em perfil perimetral, nos quais se coloca um perfil especialmente anodizado, para permitir a colagem com silicone estrutural.

ACABAMENTOS

Toda a perfilaria de alumínio permite todas as possibilidades de acabamento: lacado, lacado decorativo (madeira) ou anodizado.

PERFORMANCES

Sistema certificado por laboratório credenciado, notificado para Ensaio Tipo Inicial (ITT) de acordo com a norma de produto EN 13830:2015 + A1:2020 para efeitos de Marcação CE.

Categorias alcançadas na avaliação do sistema FL-Intercalar, incluindo janela projectante:

1. Permeabilidade ao ar: Classe R4 (norma de ensaio EN 12153:2000; EN 12152:2000)
2. Estanqueidade à água: Classe RE750 (norma de ensaio EN 12155:2000; EN12154:2000)
3. Resistência ao vento: APTO - 1500Pa (norma de ensaio EN 12179:2000; EN 13116:2001).

SISTEMA FL INTERCALAR

CARACTERÍSTICAS DEL SISTEMA

Los perfiles de aluminio son extrudidos en aleación de aluminio 6060 T5 para arquitectura de acuerdo con la norma NP EN 12020-02.

El sistema FL – Fachada Intercalar es un producto compuesto por un conjunto de perfiles, juntas y accesorios, que permite crear tipos de fachadas cortina de aluminio y vidrio, utilizando una estructura base compuesta por montantes y travesaños con inclusión de marcos fijos o móviles, siendo imperceptible su distinción desde el exterior.

En este sistema de fachada, la colocación del vidrio se realiza mediante la fijación de abrazaderas de aluminio, que se atornillan a la cabeza de los montantes / travesaños y las abrazaderas encajan en un carril técnico, que se sella entre sí cuando se fabrica el vidrio. La junta entre los diversos vidrios es sellado con silicona estructural negro o con una junta n E.P.D.M. negro. De esta forma, el vidrio oculta completamente los perfiles, adquiriendo este tipo de fachada, una vista exterior realizada únicamente en vidrio, con una junta de 25 mm, proporcionando así un efecto VEC - Vidrio Exterior Encolado.

La sección de los montantes y travesaños es de 65mm, visible solo del interior. Ambos los perfiles presentan canales de drenaje y ventilación que junto con el sistema de juntas de EPDM, garantizan la máxima estanqueidad y permeabilidad.

CARACTERÍSTICAS TÉCNICAS DEL SISTEMA

Montantes y travesaños de 65mm;
 Montantes de 60mm y 210mm de profundidad e inercia adecuada;
 Refuerzo en perfil aluminio o acero galvanizado;
 Unión montante-travesaño en corte recto cavidad en el topo de los travesaños;
 Ligación montante-travesaño a través de la unión frontal y topo de estanqueidad para absorción de cualquier expansión térmica;
 Colocación de los montantes en la losa a través de piezas debidamente dimensionadas;
 Estanqueidad de la estructura fija por tripla vedación a través de juntas en EPDM de calidad marítima;
 Perfil cuadro para montaje a englete con acristalamiento previo.
 Marcos de perfil de marco fijados a la estructura mediante tornillos autoroscantes inoxidables tipo A2;
 Hueco de apertura proyectante indiferenciado del exterior de los huecos fijos;

POSSIBILIDAD DE APERTURA

La apertura proyectante, es hecha con compazos de acero inox con una resistencia hasta 180Kg. En la hoja proyectante, la colocación de vidrios se realiza con bastidores del perfil perimetral en que se coloca un perfil especialmente anodizado, para permitir la unión con silicona estructural.

ACABAMIENTOS

Todos los perfiles de aluminio permiten las posibilidades de acabado: lacado, lacado decorativo (madera) o anodizado.

ENSAYOS

Sistema certificado por laboratório credenciado, notificado para Ensayos Tipo Inicial (ITT) de acuerdo con la norma de producto EN 13830:2015 + A1:2020 para efectos de marcado CE.

Categorías alcanzadas en los ensayos del sistema FL-Intercalar incluyendo ventana proyectante:

1. Permeabilidad al aire: Clase R4 (norma de ensayo EN 12153:2000; EN 12152:2000)
2. Estanqueidad al agua: Clase RE750 (norma de ensayo EN 12155:2000; EN12154:2000)
3. Resistencia al viento: Clase APTO - 1500Pa (norma de ensayo EN 12179:2000; EN 13116:2001).

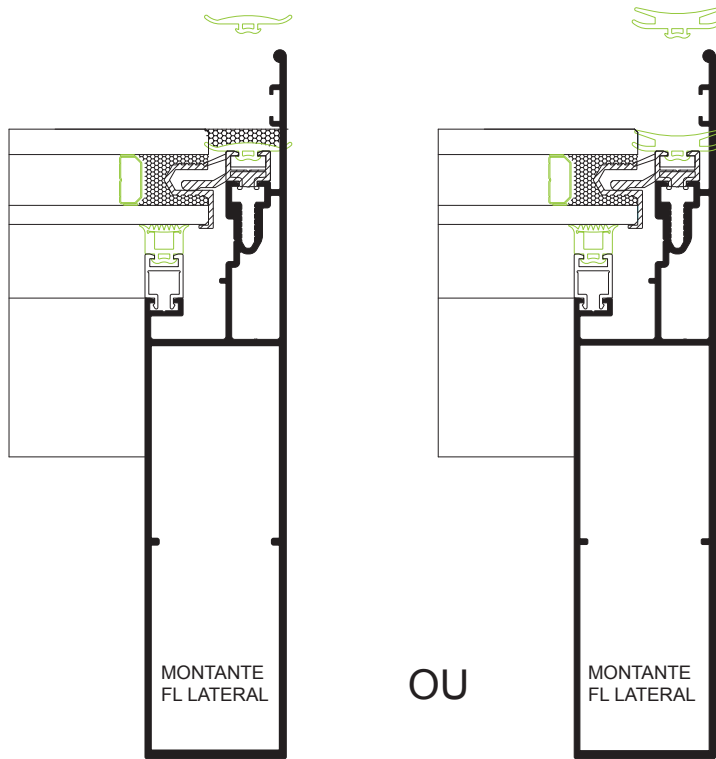

OU

Secção A
Sección A

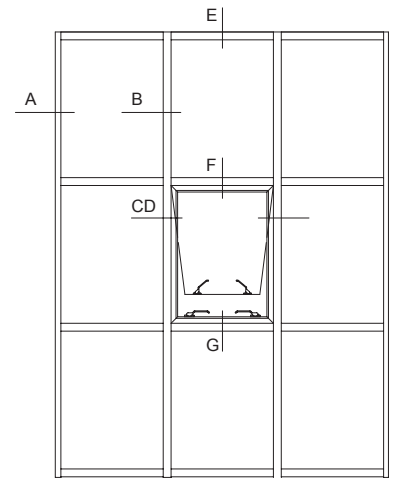

SILICONE TIPO
DOW CORNING 791
OU SEMELHANTE

JUNTA (REF: 30 00 95 12)

JUNTA (REF: 30 00 95 04)

PERFIL PVC

PERFIL PVC

OU

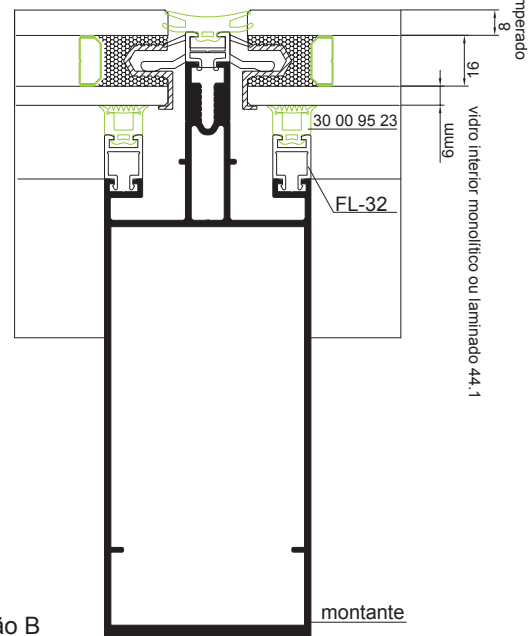
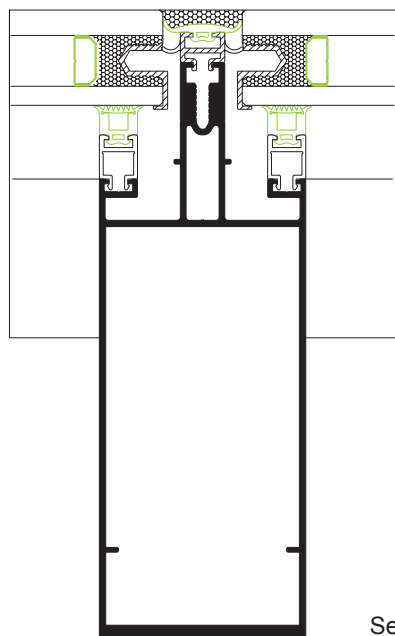

Secção B
Sección B

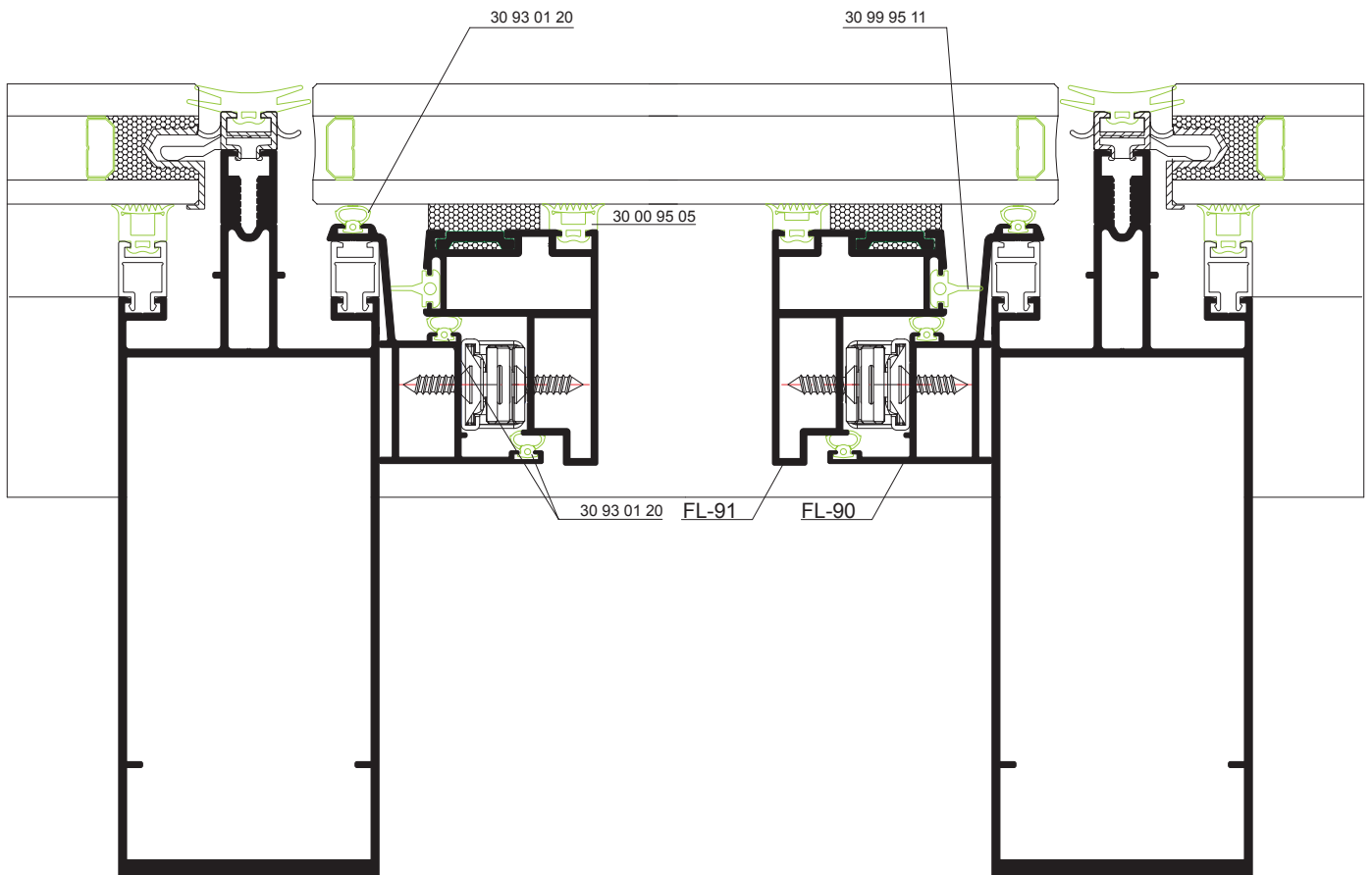

Secção C
Sección C

Secção D
Sección D

