

www.anicolor.pt

**SISTEMA DE CORRER COM RPT
CT - HOTEL**

**SISTEMA DE CORREDERA CON RPT
CT - HOTEL**

CT - Hotel

 **anicolor**
Sistemas de Alumínio

SISTEMA CT-HOTEL

Sistema de Correr com RPT

CARACTERÍSTICAS DO SISTEMA

Sistema de alumínio com rotura térmica para execução de vãos de correr. O sistema CT - Hotel foi concebido para permitir responder as exigências de uma solução de janela de correr fácil, prática, com performances excepcionais. Com tipologias de janelas de 1 folha ou 2 folhas define um padrão de desempenho eficiente, sob o ponto de vista energético, saudável, confortável, economicamente acessível e sustentável. O sistema CT - Hotel permite a aplicação de vidros duplos isolantes de modo a responder às exigências de isolamento térmico e acústico de acordo com a Directiva nº2010/31/EU. Os perfis de alumínio compostos com um isolamento térmico proporciona boas prestações de conforto e de economia energética que satisfaz os requisitos do Decreto-Lei nº194/2015 e da Portaria 379-A/2015.

PERFIS DE ALUMÍNIO

Os perfis de alumínio são extrudidos na liga de alumínio 6060 para arquitectura de acordo com a norma NP EN 12020-02. Rotura térmica obtida por inserção de varetas isolantes de poliamida tipo ómega de 14.8mm e de 24mm reforçadas com 25% de fibra de vidro. Espessura média dos perfis de alumínio de 1.5mm.

AROS FIXOS

Secção dos aros fixos perimetral de 70mm e de 86mm com tripla câmara; Aros fixos com rotura térmica com varetas de poliamida tipo ómega de 14.8mm; Aros fixos com duplo esquadro de aperto rápido e esquadro de alinhamento para uma montagem a meia esquadria mais eficiente; Aros fixos com clip interior para aplicação de remate interior de 30, 50, 65 ou 80mm; Perfil guia de deslizamento inferior em aço inoxidável 304 ou em poliamida, para evitar desgaste das peças. Permite executar uma ligação aos sistemas de Batente com rotura térmica Aji ou Aji Canal 16.

AROS MÓVEIS

Secção do aro móvel de 33mm com tripla câmara; Aro móvel com rotura térmica com vareta de poliamida tipo ómega de 14.8mm ou 24mm; Aro móvel com duplo esquadro de aperto rápido e esquadros de alinhamento para uma montagem a meia esquadria mais eficiente; Prumadas centrais de aspecto minimalista com envergadura de 40mm; Estanqueidade assegurada através de pelúcia tipo Sin-Feal.

DIMENSIONAMENTO E MANOBRABILIDADE

Dimensões mínimas - máximas de folha: 300mm - 2000mm (L); 350mm - 2600mm (H); Peso máximo para janelas ou portas de sacada de correr até 150Kg; Possibilidades de abertura: 1 ou 2 folhas com fixos laterais; Enchimento para vidro duplo desde 20mm até 26mm na folha de abertura e na zona de fixo, desde 18mm até 22mm. Rolamento duplo oscilante com regulação. Rolamentos de agulha inox com eixo temperado retificado sendo possível a substituição sem desmontagem da folha. Suporte exterior do rolamento com tratamento cataforese (anti-corrosivo). Abertura do vão com fecho lateral ou ferragens multipunto. Ferragens multipontos em inox de 1 ou vários pontos de fecho com possibilidade de afinação e com integração de dispositivo de falsa manobra para uma melhor eficiência e segurança.

PERFORMANCES

Sistema para ser certificado em laboratório notificado para Ensaio de Tipo (TT) de acordo com a norma de produto EN 14351-1:2006+A2:2016 para efeitos de Marcação CE.

Categorias alcançadas na avaliação do sistema CT tipologia janela:

1. Permeabilidade ao ar: Classe 4 (norma de ensaio EN 10207 e EN 1026)
2. Estanqueidade à água: Classe 7A (norma de ensaio EN 12208 e EN 1027)
3. Resistência ao vento: Classe C5 (norma de ensaio EN 12210 e EN 12211)

Categorias alcançadas na avaliação do sistema CT tipologia porta:

1. Permeabilidade ao ar: Classe 4 (norma de ensaio EN 10207 e EN 1026)
2. Estanqueidade à água: Classe 7A (norma de ensaio EN 12208 e EN 1027)
3. Resistência ao vento: Classe B2 (norma de ensaio EN 12210 e EN 12211)

Coefficiente de transmissão térmica de vão de 1 folha com fixo lateral, sistema CT - Hotel com 3.0 m x 2.20 m com vidro duplo Ug= 0.9 W/m²K com intercalador efeito "Warm Edge":

• Uw = 1.47 W/m²K

Coefficiente de atenuação acústica de vão de 1 folha com fixo lateral com vidro duplo Laminado 44.2 Stratophone + cx10 + Planibel Clearlite 4mm:

• Rw (C; Ctr) = 34 dB (-2; -6)

Coefficiente de atenuação acústica de vão de 2 folhas com vidros 33.2 silence/10/4 e 33.2 silence /8/4: Rw (C; Ctr) = 38 dB (-1; -4)

Zonas de aplicação segundo os regulamentos REH e RECS (em função do valor Ug) : I1, I2, I3, V1, V2, V3;

SISTEMA CT-HOTEL

Sistema Corredera con RPT

CARACTERÍSTICAS DEL SISTEMA

Sistema de aluminio con rotura de puente térmico para vanos correderos. El sistema CT - Hotel fue diseñado para permitirle responder de acuerdo con los requisitos de una solución de ventana corredera fácil y práctica, con prestaciones excepcionales. Con tipos de ventanas de 1 o 2 paneles, define un estándar de rendimiento eficiente, desde un punto de vista energético, saludable, cómodo, asequible y sostenible.

El sistema CT - Hotel permite la aplicación de vidrios de doble aislamiento para cumplir con los requisitos de aislamiento térmico y acústico de acuerdo con la Directiva nº 2010/31 / UE.

Los perfiles de aluminio compuestos con aislamiento térmico proporcionan un buen confort y prestaciones de ahorro energético que cumplen los requisitos del Decreto-Lei nº194 / 2015 y la Ordenanza 379-A / 2015.

PERFILES DE ALUMINIO

Los perfiles de aluminio están extrudidos en la aleación de aluminio 6060 para arquitectura según la norma NP EN 12020-02. Rotura térmica obtenida mediante la inserción de varillas aislantes de poliamida tipo omega de 14,8 mm y 24 mm reforzadas con un 25% de fibra de vidrio. Espesor medio de perfiles de aluminio de 1.5 mm.

MARCOS

Sección de hojas de 33 mm con triple cámara; Hojas con rotura de puente térmico con varilla de poliamida tipo omega de 14,8 mm o 24 mm; Hojas con escuadra doble de ajuste rápido y escuadras de alineación para un ensamblaje de inglete más eficiente; Plomadas centrales minimalistas con una envergadura de 40 mm; Estanqueidad asegurada por la felpa Sin-Feal.

DIMENSIONAMENTO E MANOBRABILIDADE

Dimensiones mínimas - hojas máximas: 300 mm - 2000 mm (L); 350 mm - 2600 mm (alto); Peso máximo para ventanas correderas o puertas francesas hasta 150Kg; Posibilidades de apertura: 1 o 2 hojas con fijaciones laterales; Relleno para doble vidrio de 20mm a 26mm en la hoja de apertura y en la zona fija, de 18mm a 22mm. Rodamiento oscilante doble con regulación. Cojinetes de agujas inoxidables con eje rectificado templado y posible sustitución sin desmontar la chapa. Soporte de cojinete exterior con tratamiento de cataforesis (anticorrosivo). Apertura del hueco con cierre lateral o herrajes multipunto. Herrajes multipunto en acero inoxidable con 1 o varios puntos de cierre con posibilidad de puesta a punto y con la integración de un dispositivo de falsa maniobra para mayor eficiencia y seguridad.

ENSAYOS

Sistema a ser certificado en un laboratorio notificado para Ensayos de Tipo (TT) según la norma de producto EN 14351-1: 2006 + A2: 2016 a los efectos del Mercado CE.

Categorías logradas en la evaluación del sistema de ventanas de tipología de TC:

1. Permeabilidad al aire: Clase 4 (norma de prueba EN 10207 y EN 1026)
2. Estanqueidad al agua: Clase 7A (prueba estándar EN 12208 y EN 1027)
3. Resistencia al viento: Clase C5 (norma de prueba EN 12210 y EN 12211)

Categorías logradas en la evaluación del sistema de puerta de tipología CT:

1. Permeabilidad al aire: Clase 4 (norma de prueba EN 10207 y EN 1026)
2. Estanqueidad al agua: Clase 7A (prueba estándar EN 12208 y EN 1027)
3. Resistencia al viento: Clase B2 (norma de prueba EN 12210 y EN 12211)

Coefficiente de transmisión térmica de 1 hoja con lateral fijo, CT - Sistema de hotel con 3,0 m x 2,20 m con doble acristalamiento Ug = 0,9 W / m²K con intercalario efecto "Warm Edge":

• Uw = 1,47 W / m²K

Coefficiente de atenuación acústica de 1 hoja con vidrio doble Estratofono laminado 33.2 + cx10 + Planibel Clearlite 4mm:

• Rw (C; Ctr) = 34 dB (-2; -6)

Coefficiente de atenuación acústica de 2 hojas con 33,2 silencio / 10/4 y 33,2 silencio / 8/4 vasos: Rw (C; Ctr) = 38 dB (-1; -4).

Campos de aplicación según normativa REH y RECS (según valor Ug): I1, I2, I3, V1, V2, V3;

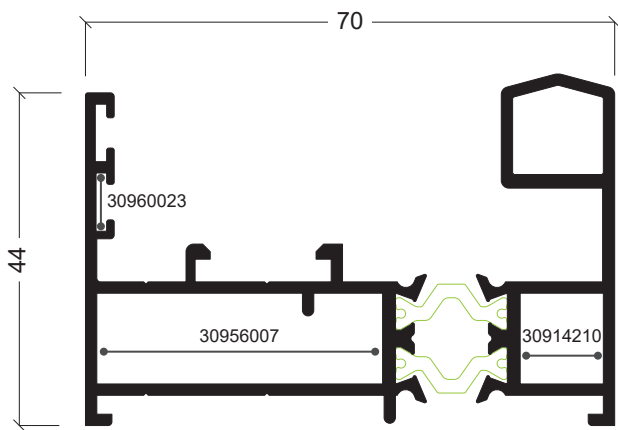

CT-87

Aro fixo
Marco

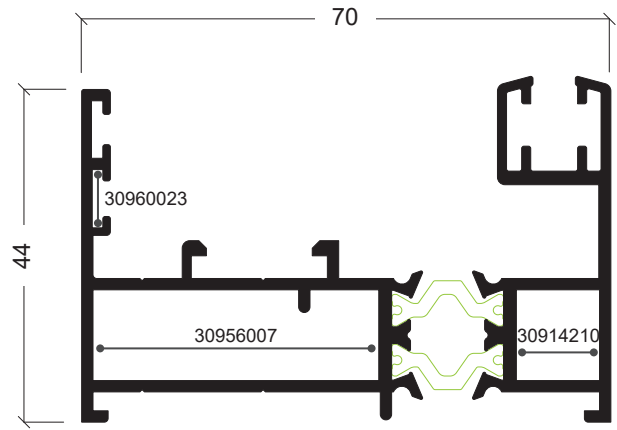

CT-88

Aro fixo c/guia aberta
Marco c/guia aberta

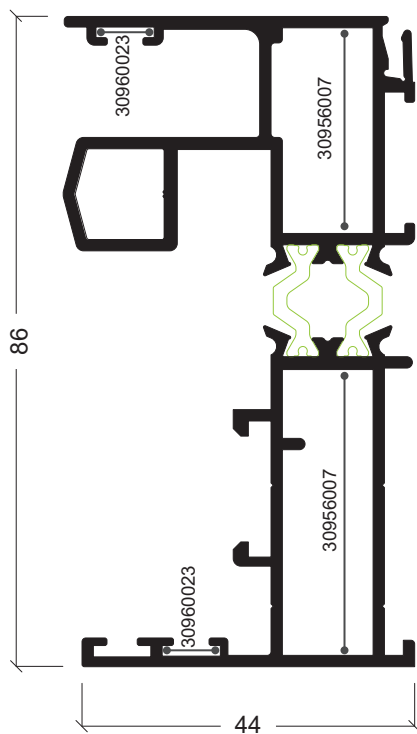

CT-95

Aro fixo
Marco

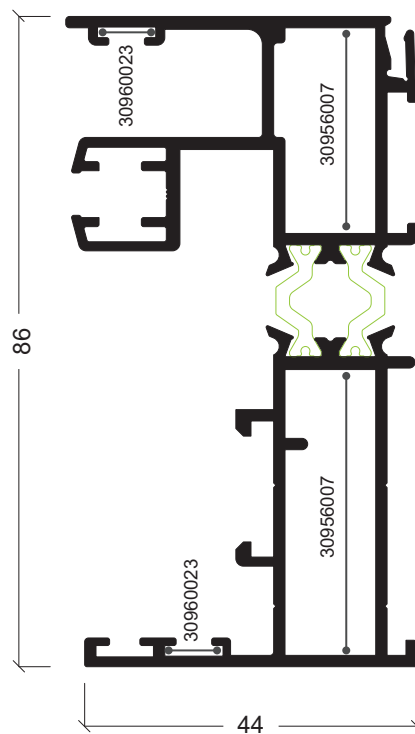

CT-96

Aro fixo c/guia aberta
Marco c/guia aberta

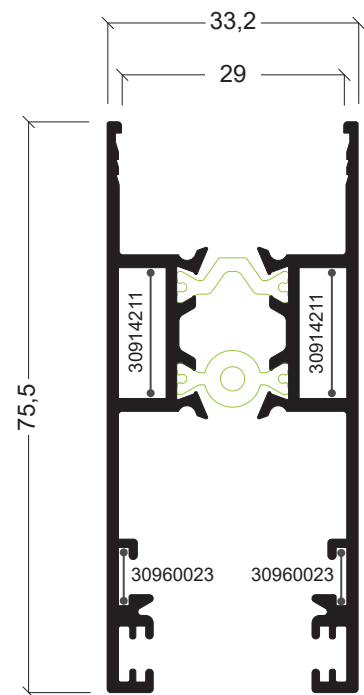

CT-91

Aro móvel
Hoja

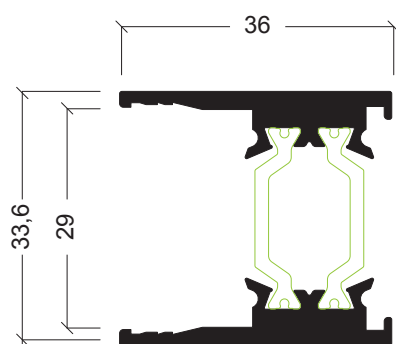

CT-92

Aro móvel central
Hoja central

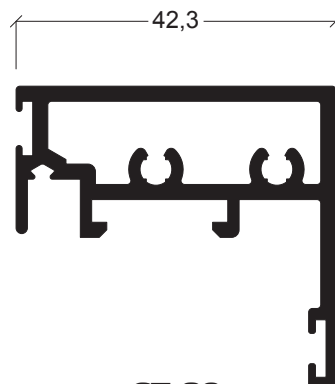

CT-89

Prumada central
Prumada central

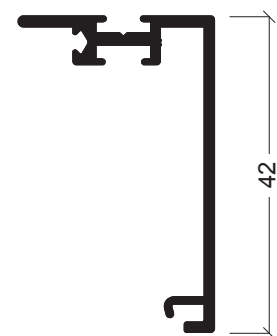

CT-93

Capa central
Capa central

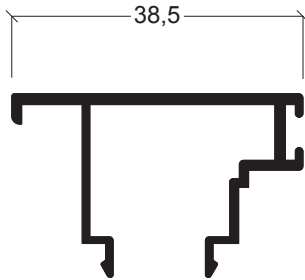

CT-90

Capa para aro fixo
Capa para marco

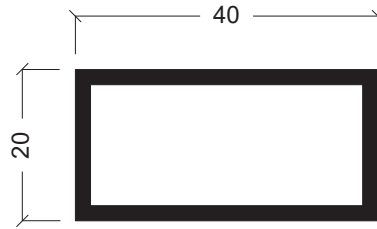

P-03

Perfil de reforço exterior
Perfil de refuerzo interior

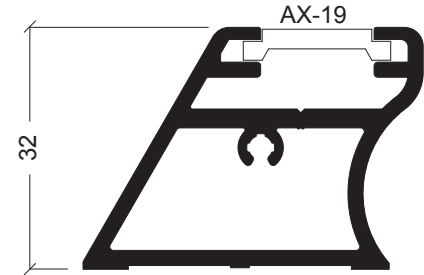

CT-28

Perfil de reforço interior
Perfil de refuerzo interior

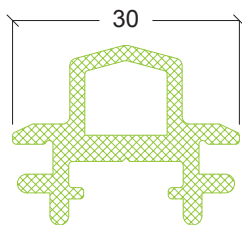

CT-24

União de 3/4 folhas
Unión de 3/4 hojas

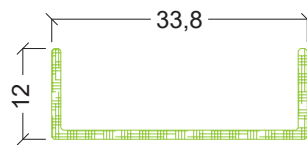

CT-85

Tampa aro fixo PVC
Tope marco PVC

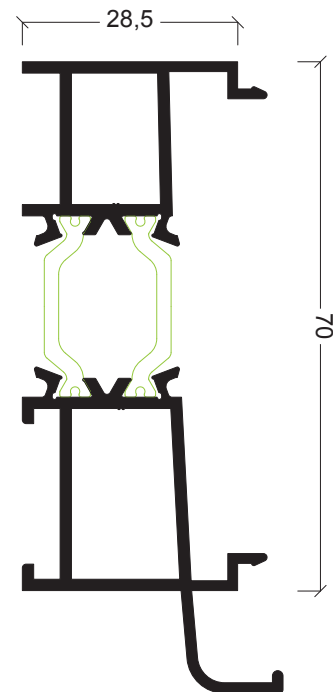

Aji-71

Soleira
Acople inferior



CT-71

Guia poliamida (folhas até 100Kg)
Guia poliamida (hojas até 100Kg)



CT-33

Guia inox (folhas até 150Kg)
Guia inox (hojas até 150Kg)

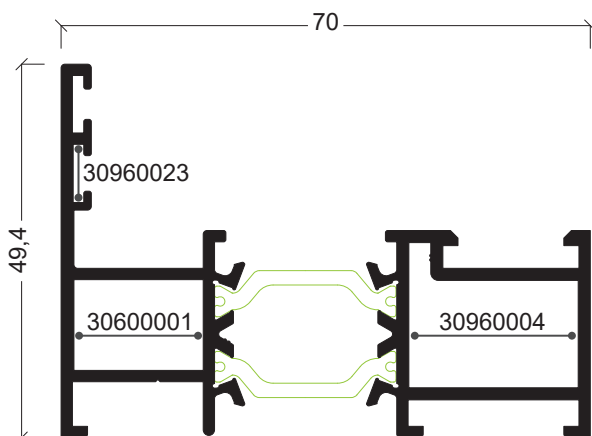

Aji-03

Aro fixo
Marco

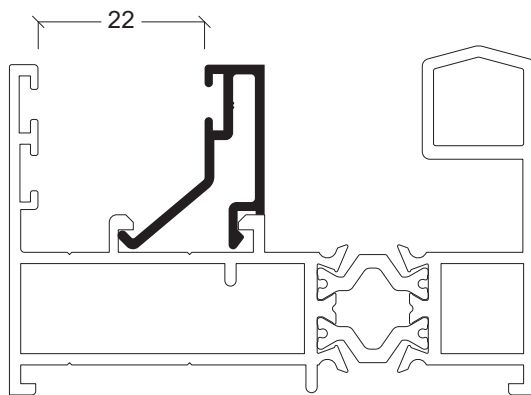

AX-74

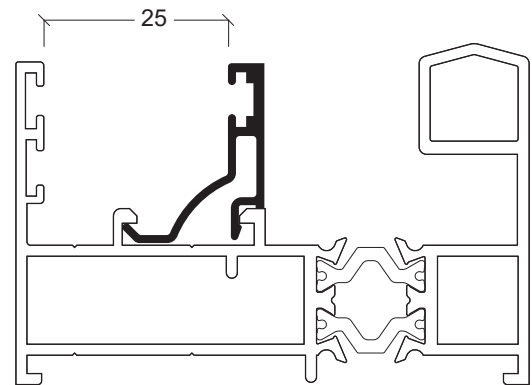

AX-82

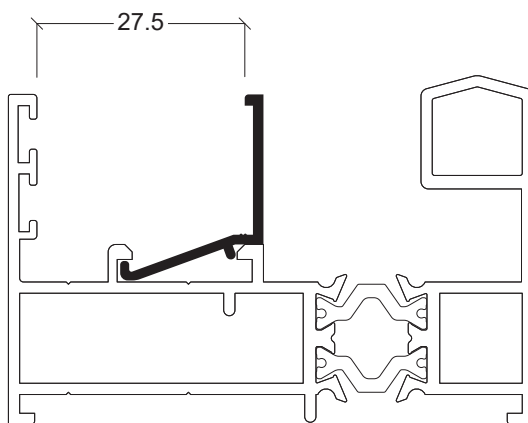

AX-69



KL-04

Tampa
Tope



S-17

Perfil de união
Perfil de unión

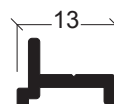

CT-94

Perfil de união
Perfil de unión

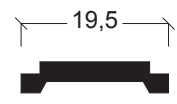

AX-19

Perfil para capa
Perfil para capa

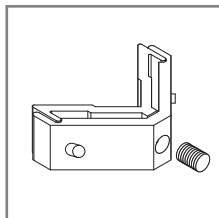

30 60 00 01

Esquadro exterior Aro fixo Aji para os perfis Aji-03/Aji-81
Escuadro exterior Marco Aji para los perfis Aji-03/Aji-81

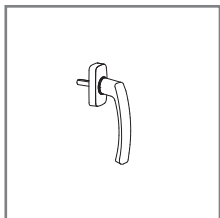

30 60 16 40/41/42

Puxador de Alumínio branco/preto/2AC
Manilla de Alumínio blanco/negro/2AC

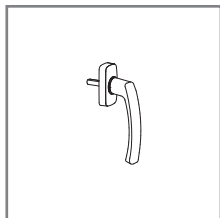

30 60 16 43/44

Puxador de Alumínio
Manilla de Alumínio

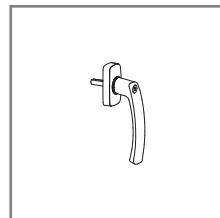

30 60 16 45/46/47

Puxador de Alumínio c/chave branco/preto/2AC
Manilla de Alumínio c/llave blanco/negro/2AC

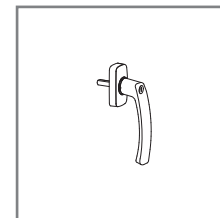

30 60 16 48/49

Puxador de Alumínio c/chave Champ AC/Inox AC
Manilla de Alumínio c/lave Champ AC/Inox AC

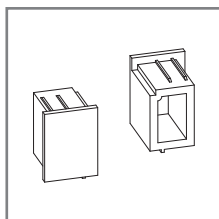

30 91 21 20

Jogo topos condensação preto para o perfil Y-20
Juego topos condensación negro para lo perfil Y-20

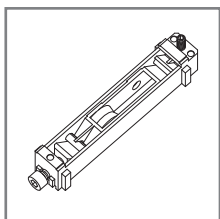

30 91 40 35

Rolamento simples (50Kg/folha com 2 rolamentos)
Rodamiento simples (50Kg/hoja con 2 rodamentos)

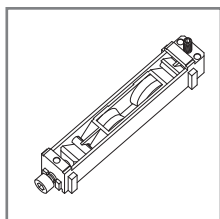

30 91 40 36

Rolamento duplo (100Kg/folha com 2 rolamentos)
Rodamiento doble (100Kg/hoja con 2 rodamientos)

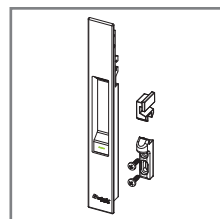

30 91 40 39/40/41

Fecho embutir manual 2AC/branco/preto
Cierre embutir manual 2AC blanco/negro

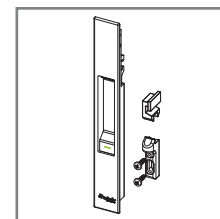

30 91 40 42/43/44

Fecho embutir automatico branco/preto/2AC
Cierre embutir automatico blanco/negro/2AC

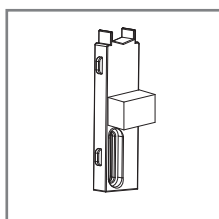

30 91 40 50

Guia Lateral para o perfil CT-91
Guia Lateral para lo perfil CT-91

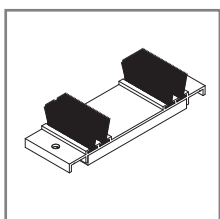

30 91 40 70

Cortavento superior / inferior para os perfis CT-87/88/95/96
Cortaviento superior / inferior para los perfis CT-87/88/95/96

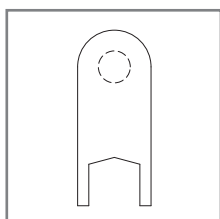

30 91 41 00

Tampa móvel para o perfil CT-93
Tope móvil para lo perfil CT-93

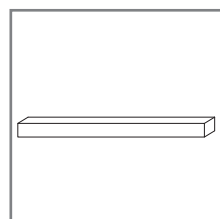

30 91 41 23

Perno 7x131mm
Perno 7x131mm

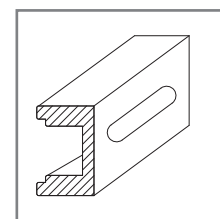

30 91 41 24

Calço nº3 para Multipontos 2 ou 4 pontos (em vão de 2 folhas)
Calço nº3 para Multipuntos 2 ou 4 puntos (em vão de 2 hojas)

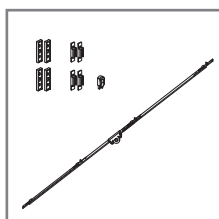

30 91 41 29

Barra multiponto 4 pontos (1800mm)
Barra multipunto 4 puntos (1800mm)

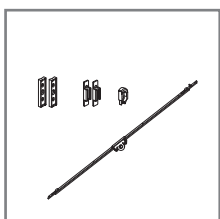

30 91 41 30

Barra multiponto 2 pontos (600mm)
Barra multipunto 2 puntos (600mm)

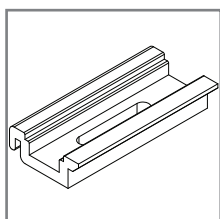

30 91 41 39

Calço nº6 para Multipontos 2 ou 4 pontos (em vão de 1 folha)
Calço nº6 para Multipuntos 2 ou 4 puntos (em vão de 1 hoja)

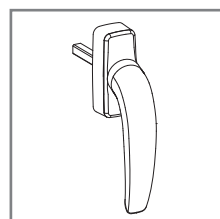

30 91 41 47/48

Cremona Multiponto branco/preto
Cremona Multipunto blanco/negro

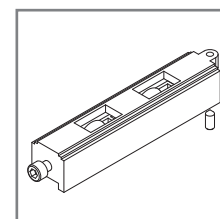

30 91 41 49

Rolamento duplo (150Kg/folha com 2 rolamentos)
Rodamiento doble (150Kg/hoja con 2 rodamientos)

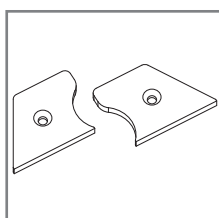

30 91 41 65 / 66

Jogo topos CT-28 branco/preto
Juego topos CT-28 blanco/negro

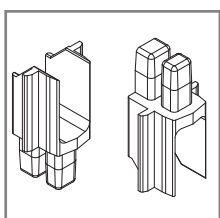

30 91 41 89

Conjunto topos CT-24 preto
Conjunto topos CT-24 negro

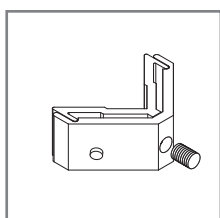

30 91 42 10

Esquadro Interior de Alumínio para os perfis CT-87/CT-88
Escuadro Interior de Alumínio para los perfis CT-87/CT-88

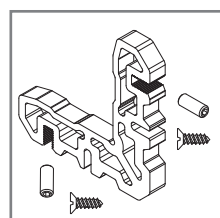

30 91 42 11

Esquadro de Alumínio para o perfil CT-91
Esquadro de Alumínio para lo perfil CT-91

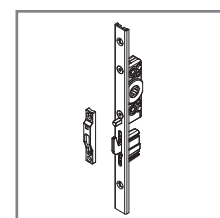

30 91 42 20

Barra Monoponto 1 gancho em aço inox (210mm)
Barra Monopunto 1 gancho em aço inox (210mm)



30 91 42 21

Barra Multiponto 2 ganchos em aço inox (600mm)

Barra Multipunto 2 ganchos em aço inox (600mm)

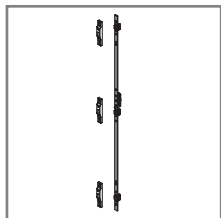

30 91 42 22

Barra Multiponto 3 ganchos em aço inox (1000mm)

Barra Multipunto 3 ganchos em aço inox (1000mm)

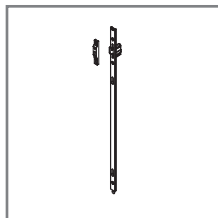

30 91 42 23

Extensão superior p/multiponto Inox (400mm)

Extensión superior p/multipunto Inox (400mm)

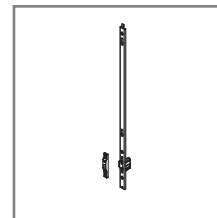

30 91 42 24

Extensão inferior p/multiponto Inox (400mm)

Extensión inferior p/multipunto Inox (400mm)

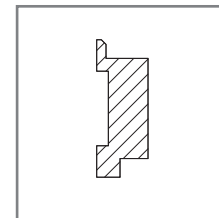

30 91 42 25

Calço nº5 para Multiponto Inox de ganchos (para o perfil CT-91)

Calço nº5 para Multipunto Inox de ganchos (para lo perfil CT-91)



30 91 42 26

Barra Multiponto com chave em aço inox (1000mm)

Barra Multipunto con llave em aço inox (1000mm)

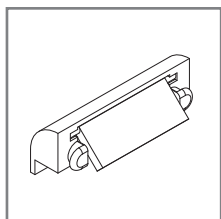

30 92 01 02/03

Goteira nylon c/valvula preto/branco

Goteo nylon c/valvula negro/blanco

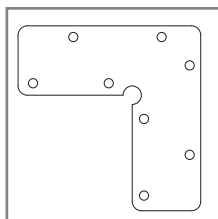

30 92 01 35

Esquadro de alinhamento para os perfis AXI-88,91, S-14,S-37)

Esquadro de alineación para los perfis AXI-88,91, S-14,S-37)

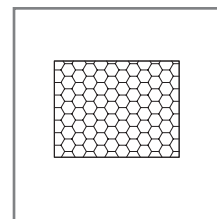

30 92 04 70

Espuma isolante para os perfis AJi-34/AJi-71

Espuma aislante para os perfis AJi-34/AJi-71

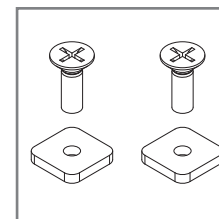

30 92 07 96

Placas para os pontos de fecho para os perfis CT-88/CT-96

Placas para os puntos de cierre para los perfis CT-88/CT-96

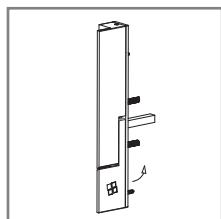

30 94 60 99/30 94 61 00

Fecho Minimalista Esquerdo branco/preto

Cierre Minimalista Izquierdo blanco/negro

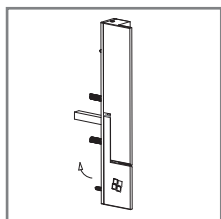

30 94 60 97/98

Fecho Minimalista Direito branco/preto

Cierre Minimalista Derecho blanco/negro

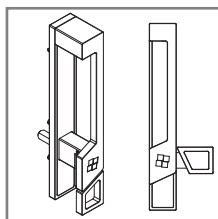

30 94 61 60/61/62

Asa Multiponto WIN Direita branco/preto/ZAC

Asa Multipunto WIN Derecha blanco/negro/ZAC

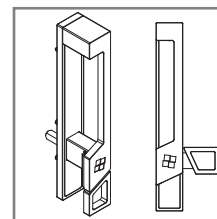

30 94 61 63/64/65

Asa Multiponto WIN Esquerda branco/preto/ZAC

Asa Multipunto WIN Izquierda blanco/negro/ZAC

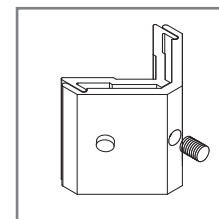

30 95 60 07

Esquadro Exterior de Alumínio para os perfis CT-87/88/95/96

Esquadro Exterior de Aluminio para los perfis CT-87/88/95/96

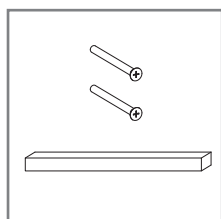

30 95 60 36

Conjunto perno+parafuso p/pux.duplo

Conjunto perno+bombillo p/man.doble

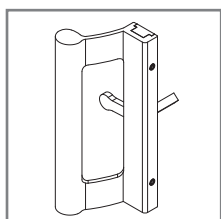

30 95 60 44/45/46

Asa Multiponto branco/preto/ZAC

Asa Multipunto blanco/negro/ZAC

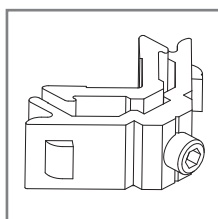

30 96 00 04

Esquadro interior Aro fixo AJi para os perfis AJi-03/AJi-81

Esquadro interior Marco AJi para los perfis AJi-03/AJi-81

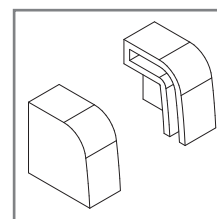

30 96 00 12

Jogo topos condensação preto para os perfis AJi-34/AJi-71

Juego topos condensación negro para los perfis AJi-34/AJi-71

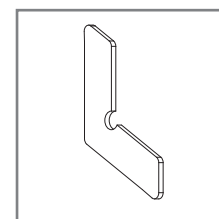

30 96 00 23

Esquadro de Alinhamento para os perfis CT-87/88/91/95/96 e AJi-3

Esquadro de Alineación para los perfis CT-87/88/91/95/96 e AJi-3

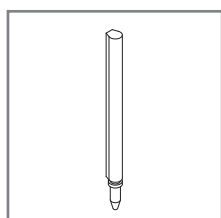

30 96 00 55

Perno alternativo para fixação de esquadro 30 91 42 11

Perno alternativo para fijación de esquadro 30 91 42 11

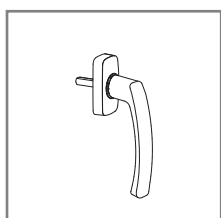

31 70 16 40

Puxador de Alumínio (cores)

Manilla de Alumínio (colores)

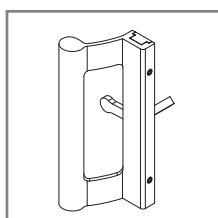

31 90 85 62

Asa Multiponto (cores)

Asa Multipunto (colores)

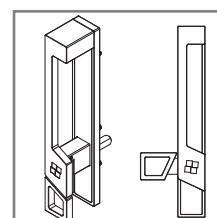

31 94 60 34

Asa Multiponto WIN Esquerda (cores)

Asa Multipunto WIN Izquierda (colores)

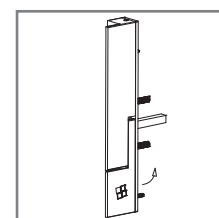

31 94 60 26

Fecho Minimalista Esquerdo (cores)

Cierre Minimalista Izquierdo (colores)

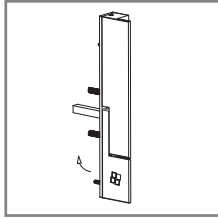
31 94 60 25

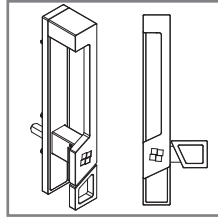
 Fecho Minimalista Direito (cores)
 Cierre Minimalista Derecho (colores)

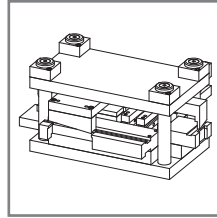
31 94 60 33

 Asa Multiponto WIN Direita (cores)
 Asa Multipunto WIN Derecha (colores)

33 94 30 40













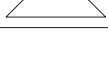
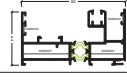



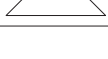

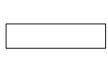

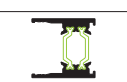

 Cunho CT-Hotel (ver esquema)
 Cunho CT-Hotel (ver esquema)

REFERÊNCIA • REFERENCIA	THERMOPROFILE (Baquetes de 70cm) THERMOPROFILE (Baquetes de 70cm)	DESCRIÇÃO • DESCRIPCIÓN
30 60 00 17		Junta Exterior plana para vidro (espessura 2mm) • Junta Exterior plana para vidrio (espesor 2mm)
30 60 00 62		Junta Exterior plana para vidro (espessura 4mm) • Junta Exterior plana para vidrio (espesor 4mm)
30 91 40 72		Junta U para vidro de 26mm • Junta U para vidrio de 26mm
30 91 41 87		Junta tapa-canal para a ombreira CT-83 • Junta tapa-canal para a ombreira CT-83
30 91 42 15		Junta central para os perfis CT-89/CT-93 • Junta central para los perfis CT-89/CT-93
30 93 00 60		Junta Exterior para vidro (espessura 4mm) • Junta Exterior para vidrio (espesor 4mm)
30 93 00 61		Junta Interior para vidro (espessura 2mm) • Junta Interior para vidrio (espesor 2mm)
30 93 00 65		Junta Interior para vidro (espessura 5mm) • Junta Interior para vidrio (espesor 5mm)
30 93 00 66		Junta Interior para vidro (espessura 4mm) • Junta Interior para vidrio (espesor 4mm)
30 93 00 67		Junta Interior para vidro (espessura 2mm) • Junta Interior para vidrio (espesor 2mm)
30 95 00 40		Pelúcia 7x5.5 Stop-Fin • Burlete 7x9 mm

Janela de correr 1 Folha + Fixo com ferragem multiponto Inox

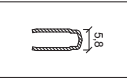
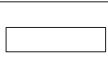
Ventana de corredera 1 Hoja + Fijo com ferragem multiponto Inox

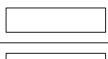
PERFIS • PERFIS

DESENHO • DISEÑO	REF.	DESCRIÇÃO • DESCRIPCIÓN	CORTE CORTE	QUANTIDADE CANTIDAD	MEDIDAS MEDIDA
	CT-95	Aro fixo perimetral • Marco perimetral		1	L
				2	H
	CT-96	Aro fixo perimetral • Marco perimetral		1	L
	CT-91	Aro móvel • Hoja		2	L1 - 37mm
				1	H - 70mm
	CT-89	Prumada central • Prumada central		1	H-39mm (com malhetes)
					H-48mm (sem malhetes)
	CT-90	Capa • Capa		2	L1 - 51mm
				1	H - 88mm
	CT-85	Tampa PVC (cortar junto com o aro) Tope PVC (cortar junto com o aro)		2	L - 39mm
				2	H - 39mm
	CT-92	Aro móvel central • Hoja central		1	H - 70mm
	CT-93	Capa central • Capa central		1	H - 70mm
	CT-33	Guia Inox • Guia Inox		1	H - 93mm
	-	Bite • Junquillo		4	L2 - 24mm
				4	H - 88mm

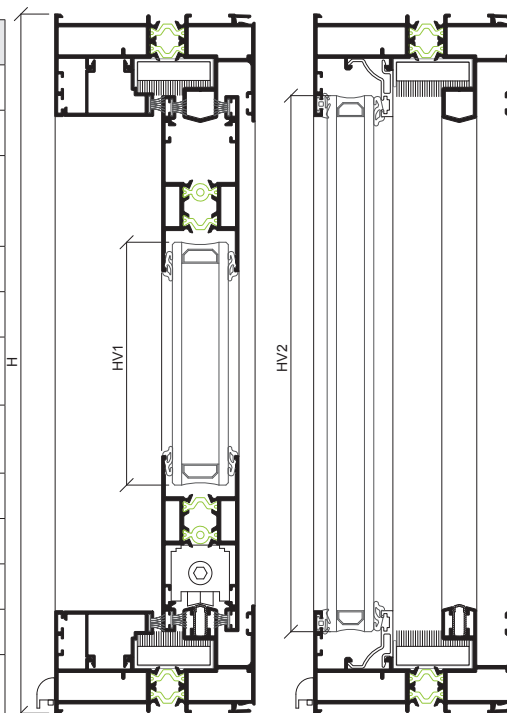
ACESSÓRIOS E JUNTAS • ACCESORIOS Y JUNTAS

REF.	DESCRIÇÃO • DESCRIPTION	QUANTIDADE CANTIDAD
30 95 60 07	Esquadro exterior • Escuadro exterior	8
30 96 00 23	Esquadro de alinhamento • Escuadro de alineación	12
30 91 42 11	Esquadro aro móvel • Escuadro hoja	4
30 91 41 00	Tampa móvel • Tope móvil	2
30 92 01 02	Goteira • Goteo	4
30 91 40 50	Guia lateral • Guia lateral	2
30 91 40 36	Rolamento duplo • Rodamiento doble	2
30 91 42 22	barra multiponto 3 ganchos Inox (1000mm) • barra multipunto 3 ganchos Inox (1000mm)	1
30 94 61 00	Cremona multiponto preto • Cremona multipunto negro	1
30 91 40 70	Corta-vento • Corta-viento	2
30 91 42 25	Calço multiponto n°5 • Calço multipunto n°5	6
30 91 42 15	Junta central • Junta central	2H
-	Conjunto topos CT-24 • Conjunto topos CT-24	2L2 + 2H
-	Junta exterior vidro fixo • Junta exterior vidrio fijo	2L2 + 2H
-	Junta interior vidro fixo • Junta interior vidrio fijo	2L1 + 2H
-	Junta exterior vidro móvel • Junta exterior vidrio móvil	2L1 + 2H
30 95 00 40	pelucia 7x5.5 stop-fin • burlette 7x5.5 stop-fin	6L1 + 5H

COMO CALCULAR L1 • COMO CALCULAR L1 COMO CALCULAR L2 • COMO CALCULAR L2

$L1 = (L / 2) - 8mm$	$L2 = L - L1$
----------------------	---------------

VIDROS DAS FOLHAS MÓVEIS • VIDRIOS DE LAS HOJAS

$HV1 = H - 196mm$	$LV1 = L1 - 104mm$
-------------------	--------------------

VIDROS DOS FIXOS • VIDRIOS DOS FIJOS



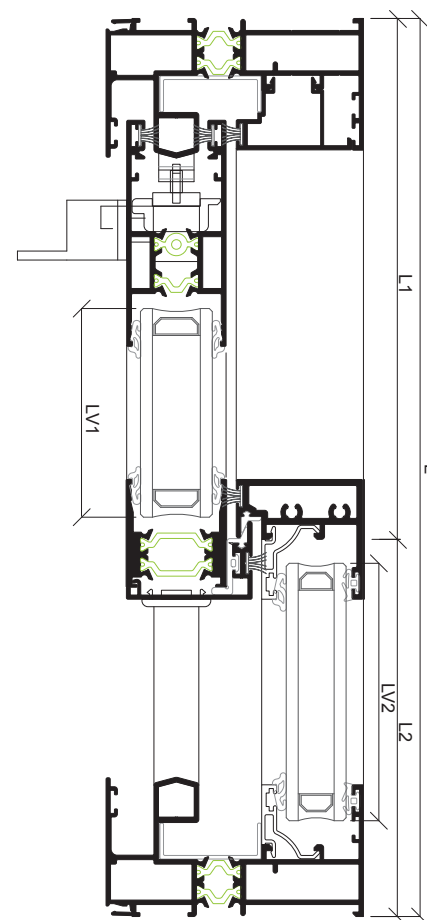





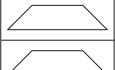
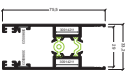
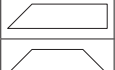

$HV2 = H - 72mm$	$LV2 = L2 - 48mm$
------------------	-------------------

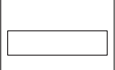

Janela de correr 2 Folhas + 2Fixos com ferragem multiponto Inox

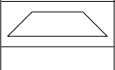
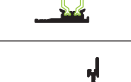
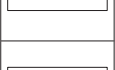
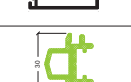
Ventana de corredera 2 Hojas + 2Fixos com ferragem multipunto Inox

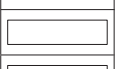
PERFIS • PERFIS

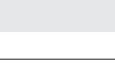
DESENHO • DISEÑO	REF.	DESCRIÇÃO • DESCRIPCIÓN	CORTE CORTE	QUANTIDADE CANTIDAD	MEDIDAS MEDIDA
	CT-95	Aro fixo perimetral • Marco perimetral		2	L
	CT-91	Aro móvel • Hoja		4	(L1 / 2) - 4mm
	CT-89	Prumada central • Prumada central		2	H - 39mm (com malhetes) H - 48mm (sem malhetes)
	CT-90	Capa • Capa		2	L1 - 40mm
	CT-85	Tampa PVC (cortar junto com o aro) Tope PVC (cortar junto com o aro)		2	L - 39mm
	CT-92	Aro móvel central • Hoja central		2	H - 70mm
	CT-93	Capa central • Capa central		2	H - 70mm
	CT-24	União 4 folhas • Unión 4 folhas		1	L - 140mm
	-	Bite • Junquillo		4	L2 - 24mm
				4	H - 88mm

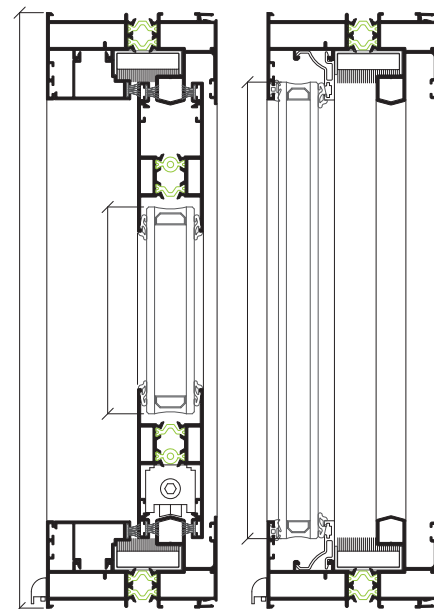

338

ACESSÓRIOS E JUNTAS • ACCESORIOS Y JUNTAS

REF.	DESCRIÇÃO • DESCRIPTION	QUANTIDADE CANTIDAD
30 95 60 07	Esquadro exterior • Escuadro exterior	8
30 96 00 23	Esquadro de alinhamento • Escuadro de alineación	16
30 91 42 11	Esquadro aro móvel • Escuadro hoja	8
30 91 41 00	Tampa móvel • Tope móvil	4
30 92 01 02	Goteira • Goteo	4
30 91 40 50	Guia lateral • Guia lateral	4
30 91 40 36	Rolamento duplo • Rodamiento doble	4
30 91 42 22	Barra multiponto 3 ganchos Inox (1000mm) • Barra multipunto 3 ganchos Inox (1000mm)	1
30 94 61 00	Fecho minimalista preto • Cierre minimalista negro	1
30 91 40 70	Corta-vento • Corta-viento	6
30 91 42 25	Calço multiponto n°5 • Calço multipunto n°5	6
30 91 41 89	Conjunto topos CT-24 • conjunto topos CT-24	1
30 91 42 15	Junta central • Junta central	4H
-	Junta exterior vidro fixo • Junta exterior vidrio fijo	4L2 + 4H
-	Junta interior vidro fixo • Junta interior vidrio fijo	4L2 + 4H
-	Junta exterior vidro móvel • Junta exterior vidrio móvil	4L1 + 4H
-	Junta interior vidro móvel • Junta interior vidrio móvil	2L1 + 4H
30 95 00 50	Pelucia 7x6 stop-fin • Burlete 7x6 stop-fin	6L1 + 6H

COMO CALCULAR L1 • COMO CALCULAR L1

$$L1 = (L / 2) - 48mm$$

COMO CALCULAR L2 • COMO CALCULAR L2

$$L2 = (L - L1) / 2$$

